



Panakeia

Prévention santé par l'activité physique

Catalogue Matériels d'activités physiques et sportives

Panakeia 2016/2017

PANAKEIA

12 rue de la Prairie
31130 Balma
FRANCE

Tél.: +33(0) 975 123 422
Email : info@panakeia.fr

www.panakeia.fr

Correspondants :

Laurent Tarin 06 22 59 00 27
Yann Prigent 06 15 50 80 69

**JUEGOS DE AGUA
Y NATACIÓN**

*WATER GAMES
AND SWIMMING*

5



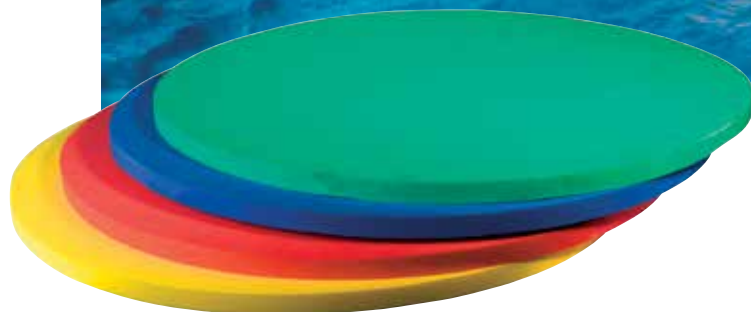

660 960 Tapiz circular Ø 1 metro x 4 cm. - Round water carpet Ø 1 m x 4 cm.



660 950 Tapiz rectangular de 200 x 100 x 3 cm. - Water carpet 200 x 100 x 3 cm.

660 951 Tapiz rectangular de 200 x 100 x 4 cm. - Water carpet 200 X 100 X 4 cm.

660 952 Tapiz rectangular de 200 x 100 x 9 cm. - Water carpet 200 X 100 X 9 cm.



660 953 Tapiz rectangular con agujeros. De 100 x 66 x 2 cm. - *Water carpet with holes 100 x 66 x 2 cm.*

660 954 Tapiz rectangular con agujeros. De 200 x 100 x 2 cm. - *Water carpet with holes 200 x 100 x 2 cm.*



660 915 Barra flotante, Ø 65 mm., longitud 1,50 m.
Floating bars Ø 65 mm. length. 1,50 m.

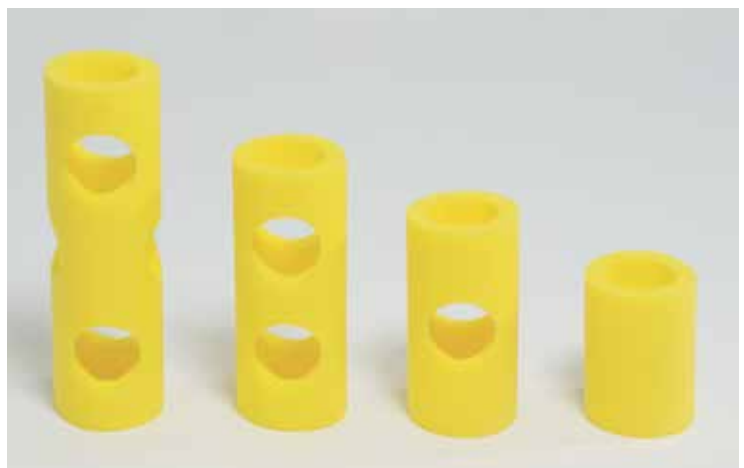

660 911 Conectores. - *Connectors* Ø 100 x 140 mm.

660 912 Conectores. - *Connectors* Ø 100 x 200 mm.

660 913 Conectores. - *Connectors* Ø 100 x 250 mm.

660 914 Conectores. - *Connectors* Ø 100 x 332 mm.



660 970 Pullboy.



660 918 Tabla de natación Speed. - *Speed swimming board.*



660 965 Cinturón flotante grande. 76 x 29 x 3,8 cm. - *Big floating belt 76 x 29 x 3,8 cm.*

660 967 Cinturón flotante pequeño. 64 x 26 x 3,8 cm. - *Small floating belt 64 x 26 x 3,8 cm.*



660 993 Aletas de natación de silicona S (36-37).

Silicone swimming flippers S (36-37).



660 995 Aletas de natación de silicona M (38-40).

Silicone swimming flippers M (38-40).

660 996 Aletas de natación de silicona L (41-43).

Silicone swimming flippers L (41-43).



660 990 Manoplas de natación. - *Swimming paddle.*



660 931 Cangrejo. Medidas: 66 x 50 cm. agujero de 24 cm.
Crab. Meassure: 66 x 50 cm. Hole Ø 24 cm.



660 932 Lancha. Medidas: 66 x 50 cm. agujero de 24 cm.
Launch. Meassure: 66 x 50 cm. Hole Ø 24 cm.



660 933 Tortuga. Medidas: 66 x 50 cm. agujero de 24 cm.
Tourtle. Meassure: 66 x 50 cm. Hole Ø 24 cm.



660 930 Tiburón. Medidas: 66 x 50 cm.
Shark. Meassure: 66 x 50 cm.



660 971 Gorro natación de poliéster. - Polyester bathing cap.



660 972 Gorro natación de latex. - Latex bathing cap.

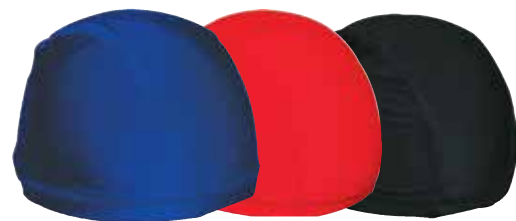

660 973 Gorro natación de licra. - Lycra bathing cap.



660 974 Gorro natación de silicona. - Silicone bathing cap.



660 976 Gorro natación cubierto de PU. PU coated bathing cap.



660 975 Gorro natación de silicona reversible en dos colores. - Silicone two colors bathing cap. Useful two sides.

PISCINAS - SWIMMING POOLS



660 980 Gafas natación infantil classic. - Children's classic swimming goggles.



660 981 Gafas natación infantil visión completa. - Children's complete vision swimming goggles.



660 982 Gafas natación adulto classic. - Adult's classic swimming goggles.



660 983 Gafas natación adulto visión completa. - Adult's complete vision swimming goggles.



660 999 Tapón nariz. - Nose plug



660 998 Tapones oído-orejas. - Earplug.



650 200 Disco acuático. - Water disk.



660 903 Red de voley flotante, 186 x 100 cm.
Floating volley net, 186 x 100cm.



660 902 Portería waterpolo flotante, 90 x 70 x 60 cm.
Floating waterpolo goal, 90 x 70 x 60 cm.



660 904 Cesta de basket flotante, Ø 52 cm., altura 40 cm.
Floating basket, Ø 52 cm., height 40 cm.



700 225 Balón waterpolo caucho celular. Lámina de caucho en una única pieza. Peso: 365 a 385 gr. Ø 219 - 225 mm. Recomendado para entrenamiento y competición.
Waterpolo celular rubber ball. Weight: 365 to 385 gr. Ø 219 - 225 mm. Suitable for training and competition.



- 660 200 Flotador liso exterior Ø 85 cm. - Plain float outside ext Ø 85 cm.
- 660 300 Flotador rugoso Ø interior 180 mm. - Rugged float inner. Ø 180 mm.
- 660 400 Flotador rugoso Ø interior 210 mm. - Rugged float inner. Ø 210 mm.
- 660 500 Flotador rugoso Ø interior 250 mm. - Rugged float inner. Ø 250 mm.

PISCINAS - SWIMMING POOLS



- 660 919 Pozal con cedazo y pala. - Secchielli con setacci e pala.
- 660 920 Pozal. Fabricado en material muy flexible. Beach bucket, made of the most flexible material.
- 660 921 Cedazo. - Beach sieve.
- 660 922 Pala. - Beach smovel.





660 600 Aros sumergibles 3 niveles, Ø 75 cm. Juego de 3 aros - *Underwater hoops 3 levels Ø 75 cm. Set of 3 hoops.*



660 800

660 700 Aros de buceo flexibles Ø 16 cm. - *Underwater flexible hoops Ø 16 cm.*



660 900

660 901

660 900 Ringo macizo Ø exterior 16 cm. - *Solid ringo Ø exterior 16 cm.*
660 901 Ringo hueco Ø exterior 16 cm. - *Empty ringo Ø exterior 16 cm.*



660 916 Perlas de buceo Ø 70 mm. - *Underwater pearls Ø 70 mm.*



660 916

660 925

660 916 Perlas de buceo Ø 70 mm. - *Underwater pearls Ø 70 mm.*
660 925 Set 6 picas de buceo. - *Underwater sticks. Set 6 u.*

**DEPORTES, ACCESORIOS
Y COMPLEMENTOS**

*SPORTS, ACCESORIES
AND COMOKEMENTS*

6



NOVEDADES TECNOLÓGICAS - TECHNOLOGIC NEWS



700 100 BALÓN FUTBOL modelo BURAN Talla 5

Nuevo sistema de unión de los paneles. Cosido y termo-soldado. El cosido queda en el interior. Fabricado en cuero sintético 4 capas, capa externa Nuevo material trenzado denominado célula de abeja. Cámara y válvula de butilo de alta calidad. Nuevo núcleo interno para mayor equilibrio y control. Sistema interno anti-vibración. Válvula hinchable de butilo. Fabricado acorde a la normativa de la federación española.
New panel joining system. Sewed and glued by thermal welding. The stitching remains inside. Made of synthetic leather with four layers and outer cover of new twisted material called honey cell braiding. Bladder and valve: high quality butyl. Manufactured to comply with the regulation of the Spanish Federation.



700 000 BALÓN FUTBOL modelo YTERBIUM talla 5

Balón de fútbol más rápido. Material con efecto muelle en su interior. Fabricado en cuero sintético cosido 4 capas, capa externa TPU. Cámara y válvula de butilo de alta calidad. Sistema interno anti-vibración. Válvula hinchable de butilo. Fabricado acorde a la normativa de la federación española.
FOOTBALL BALL YTERBIUM Size 5
Fast and light Football ball. Internal core with spring effect. Made of synthetic leather with four layers and outer cover of TPU. Inner system vibration-isolated. Bladder and valve: high quality butyl. Manufactured to comply with the regulation of the Spanish Federation.



700 101 BALÓN FUTBOL modelo ETESIO talla 5

Fabricado en cuero sintético cosido 4 capas, capa externa NUEVO MATERIAL TRENZADO DENOMINADO CÉLULA DE ABEJA. Cámara y válvula de butilo de alta calidad. Nuevo núcleo interno para mayor equilibrio y control. Sistema interno anti-vibración. Válvula hinchable de butilo. Fabricado acorde a la normativa de la federación española. *FOOTBALL BALL N.5 ETESIO*
Sewed synthetic leather, four layers with outer cover made of a new twisted material called honey braiding. Bladder and valve: high quality butyl. New internal core providing a better control and balance. Inner system vibration-isolated. Manufactured to comply with the regulation of the Spanish Federation.



700 103 BALÓN FUTBOL modelo ETESIO talla 4

Fabricado en cuero sintético cosido 4 capas, capa externa NUEVO MATERIAL TRENZADO DENOMINADO CÉLULA DE ABEJA. Cámara y válvula de butilo de alta calidad. Nuevo núcleo interno para mayor equilibrio y control. Sistema interno anti-vibración. Válvula hinchable de butilo. Fabricado acorde a la normativa de la federación española. *FOOTBALL BALL N.4 ETESIO*
Sewed synthetic leather, four layers with outer cover made of a new twisted material called honey braiding. Bladder and valve: high quality butyl. New internal core providing a better control and balance. Inner system vibration-isolated. Manufactured to comply with the regulation of the Spanish Federation.

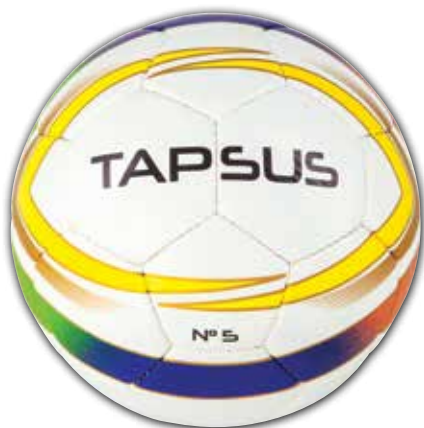

700 109 BALÓN FUTBOL modelo TAPSUS talla 5

Fabricado en cuero sintético cosido 4 capas, capa externa TPU. Cámara y válvula de butilo de alta calidad. Nuevo núcleo interno para mayor equilibrio y control. Sistema interno anti-vibración. Válvula hinchable de butilo. Fabricado acorde a la normativa de la federación española.
FOOTBALL BALL N.5 TAPSUS
Sewed synthetic leather, four layers with outer cover made of TPU. New internal core providing a better control and balance. Inner system vibration-isolated. Bladder and valve: high quality butyl. Manufactured to comply with the regulation of the Spanish Federation.



700 110 BALÓN FUTBOL modelo TAPSUS talla 4.

Fabricado en cuero sintético cosido 4 capas, capa externa TPU. Cámara y válvula de butilo de alta calidad. Nuevo núcleo interno para mayor equilibrio y control. Sistema interno anti-vibración. Válvula hinchable de butilo. Fabricado acorde a la normativa de la federación española.
FOOTBALL BALL N.4 TAPSUS
Sewed synthetic leather, four layers with outer cover made of TPU. New internal core providing a better control and balance. Inner system vibration-isolated. Bladder and valve: high quality butyl. Manufactured to comply with the regulation of the Spanish Federation.



700 105 NUEVO BALON FÚTBOL T.P.U.

Termosoldado Nº 5 con foam en la superficie con efecto antilesión. Altas prestaciones. Adecuado para todo tipo de terreno. Recomendado para competición.

New football ball. Thermo welding TPU N.5 with amortiguation and padding effect inside the outer cover. Suitable for all playing pitches and recommended for competition.



700 102 FÚTBOL Nº5 "SOFT TOUCH" 5 CAPAS. COMPETICIÓN

Laminación interna: 5 capas máxima calidad 80 % de butilo y nylon empastadas en látex natural. Capa más externa: Film de poliuretano con brillo. Sistema antilesión en el interior de las 5 capas. Cosido a mano. Vejiga: látex doble pared Hilo: nylon.6.6 con doble nudo y secciones completas cruzadas. Peso y diámetro oficial.

FOOTBALL N.5 SOFT TOUCH 5 LAYERS. HIGH COMPETITION

Inner lining: Five high quality layers 80% butyl and nylon in natural latex. Outer cover: Shiny P.U. and padding effect. Hand sewn ball. Bladder: Double latex. Thread: nylon 6.6 with double knot and crossed section. Valve: Butyl, excellent air holding. Official weight and size.



700 104 BALÓN FÚTBOL Nº5 PLATINUM

Cuero mate. Interior: Tres capas de algodón y una capa de poliéster laminadas en látex natural. Exterior: Capa de PU. Vejiga de butilo. Talla y peso oficial. Altas prestaciones. Recomendado para entrenamiento en campo de hierba.

FOOTBALL N. 5 PLATINUM

Sewed synthetic leather. Inner lining: Three cotton layers and one polyester laminated in natural latex. Outer cover: P.U. layer. Bladder: butyl. Official size and weight. High performance qualities. Recommended for training on grass football pitch.



700 108 FÚTBOL Nº5 WINNER

cuero sintético brillante cosido. Interior: Cuatro capas laminadas en látex natural. Exterior: Capa de PU korex brillante. Vejiga de butilo. Talla y peso oficial. Máximas prestaciones. Adecuado para todo tipo de terreno. Recomendado para competición.

Football nº 5 mod. "Winner" sewed shining synthetic leather. Inner lamination: Four ply pasted in natural latex. Outer material: one shining korex PU ply. Bladder: Butyl. Official size and weight. Suitable for all playing surfaces and conditions. High performance qualities. Recommended for competition.



700 113 FÚTBOL Nº5 T.P.U.

Nuevos balones de futbol TPU Cosido Nº 5. 4 capas laminadas en látex natural. Exterior: TPU. Recomendado para todo tipo de terreno. Altas prestaciones. Recomendado para competición.

New Football ball TPU sewed N.5. Four laminated layers in natural latex. Outer cover: TPU. High performance qualities. Recommended for all pitches and for competition.



700 117 FÚTBOL Nº4 CLOUD

cuero sintético brillante cosido. Interior: Dos capas de algodón y una capa de poliéster laminadas en látex natural. Exterior: Capa de cuero sintético brillante, de alta calidad. Vejiga de butilo. Peso: 377 gr. Ø 202 mm. Entrenamiento e iniciación en campo de hierba.

Football nº 4 mod. "Cloud" sewed shining synthetic leather. Inner lamination: Two cotton ply and one polyester ply pasted with natural latex. Outer material: One leatherart shine artificial leather ply. Bladder: Weight: 377 gr. Ø 202 mm. Recommended for training and initiation on grass football ground.



700 106 FÚTBOL Nº5 BREEZE

cuero sintético cosido. Interior: Tres capas de algodón y una capa de poliéster laminadas en látex natural. Exterior: Capa de cuero sintético. Vejiga de butilo. Peso y talla oficial. Recomendado para entrenamiento en campo de hierba.

FOOTBALL BALL N.5 BREEZE

Sewed synthetic leather. Inner lining: two cotton layers and one polyester laminated in natural latex layer. Outer Cover: one PVC layer. Natural butyl bladder and valve. Thread: nylon 6.6 with double knot and crossed section. Weight: 310 gr. Official diameter. Recommended for training on grass pitches.



700 107 FÚTBOL Nº5 CLASSIC

cuero brillante. Laminación interna: compuesta por dos capas de algodón y una capa de poliéster laminadas en látex natural. Laminación externa: compuesta de una capa de PVC. Vejiga: de butilo natural con boquilla de butilo.

Hilo: de nylon 6.6 con doble nudo y secciones completas cruzadas

Válvula hinchable. Peso: oficial. Diámetro: oficial

Recomendado para iniciación y entrenamiento en campo de hierba.

FOOTBALL BALL CLASSIC N.5

Football ball N.5 Classic model, shiny leather. Inner lining: two cotton layers and one polyester laminated in natural latex layer. Outer Cover: one PVC layer. Natural butyl bladder and valve. Thread: nylon 6.6 with double knot and crossed section. Weight: 310 gr. Official diameter. Recommended for training on grass pitches.



700 118 FÚTBOL Nº5 CAPITAN

Cuero sintético cosido. Laminación interna: compuesta por dos capas de algodón y una capa de poliéster laminadas en látex natural. Laminación externa: compuesta de una capa de PVC. Vejiga: de butilo natural con boquilla de butilo. Hilo: de nylon 6.6 con doble nudo y secciones completas cruzadas. Válvula hinchable. Peso: 310 g. Diámetro: oficial. Recomendado para iniciación y entrenamiento en campo de hierba.

FOOTBALL BALL CAPITAN N.5

Sewed synthetic leather. Inner lining: two cotton layers and one polyester laminated in natural latex layer. Outer cover: one PVC layer. Natural butyl bladder and valve. Thread: nylon 6.6 with double knot and crossed section. Weight: 310 gr. Official diameter. Recommended for training on grass pitches.



700 126 FUTBOL Nº5 CAUCHO CELULAR GLADIATOR
Balón futbol caucho Celular nº 5, modelo "Gladiator". Talla y peso oficial.
Football nº 5 mod. "Gladiator" Cellular rubber. Official size and weight.



700 125 FUTBOL Nº5 CAUCHO CELULAR TOP STAR
Balón futbol caucho Celular nº 5, modelo "Top Star". Talla y peso oficial.
Colores: Blanco-Negro y Blanco-Rojo.
Football nº 5, mod. "Top Star" Cellular rubber. Official size and weight. Color: White/Black and White/ Red.



700 119 FUTBOL TECNOCAUCHO®
Ofrece unas características muy superiores al caucho normal, proporcionando al producto final una mayor elasticidad y resistencia a la abrasión.
Football Tecno Caucho®. It is much more flexible and abrasion-resistant than ordinary rubber providing a high quality end-product.



700 124 FUTBOL Nº TPE. SPRING
Peso: 350 gr. Ø 220 mm.
Football nº 5 mod. "Spring" TPE. Weight: 350 gr. Ø 220 mm.



700 120 FUTBOL Nº5 CAPTAINS
Muy resistente. Válvula hinchable. Color: Rojo-Negro y Blanco-Negro. Peso: 350 gr. Ø 220 mm. Recomendado para iniciación en patio de colegio.
Football nº 5 mod. "Captains" T. P.E. Lamination in one piece. Complies with the European Toys Standard EN-71 according to: Good resistance. Inflatable valve. Color: Red/Black and White/Black. Weight: 350 gr. Ø 220 mm. Recommended for initiation on school courtyard.



700 122 FUTBOL Nº5 VULCANO
Balón fútbol nº 5 modelo "Vulcano". Muy resistente. Válvula hinchable. Colores fluorescentes: Amarillo, rosa, azul, verde y naranja. Peso: 260 gr. Ø 220 mm. Recomendado para iniciación en patio de colegio.
Football nº 5 mod. "Vulcano" T.P.E. Lamination in one piece. Complies with European Toys Standard EN-71. Good resistance. Inflatable valve. Fluorescent colors: Yellow, pink, blue, green and orange. Weight: 260 gr. Ø 220 mm. Recommended for initiation on school courtyard.



700 121 FUTBOL Nº5 ROYAL
Balón fútbol nº 5 modelo "Royal". Muy resistente. Válvula hinchable. Color: Rojo. Peso: 260 gr. Ø 220 mm. Recomendado para iniciación en patio de colegio.
Football nº 5 mod. "Royal" T. P.E. Lamination in one piece. Complies with the European Toys Standard EN-71. Good resistance. Inflatable valve. Color: Red. Weight: 260 gr. Ø 220 mm. Recommended for initiation on school courtyard.



443 310 FUTBOL FOAM RECUBIERTO
Balón fútbol foam recubierto Ø 170 mm. 165 gr.
Football foam ball Ø 170 mm. 165 g.



443 305 FUTBOL FOAM Ø 190 MM.
Balón fútbol foam Ø 190 mm.
Football foam ball Ø 190 mm.



443 300 FUTBOL FOAM SOFT Ø 190 MM.
Balón fútbol foam soft Ø 190 mm.
Football foam soft ball Ø 190 mm.



680 000 PORTERÍA DE FÚTBOL 11 DE ALUMINIO. SET de 2.

Portería de Fútbol 11 fabricada en marco de aluminio ovalado de 140 mm. x 100mm. Refuerzos interiores que le dan gran resistencia y robustez. Unión de largueros mediante escuadras internas metálicas, que le aportan un perfecto ajuste. Sistema de enganche de red mediante piezas de ABS anti-lesión. Incluye anclajes de 50 cm. de profundidad. Medidas oficiales 7,32 m x 2,44 m. Cumple con la normativa UNE-EN 748:2004.

FOOTBALL GOAL 11 ALUMINIUM FIXED. SET of 2.

Aluminium oval profile 140mm x 100 mm. Reinforced inwardly for greater resistance and robustness. Crossbars joined by internal metalique squares for a perfect fixing. Net hooked with safety system. Anchorages of 50 cm deep. Official size: 7,32 x 2,44 m. Comply with UNE-EN 748:2004

680 004 PORTERÍA DE FÚTBOL 7 DE ALUMINIO. SET de 2.

Portería de Fútbol 7 fabricada en marco de aluminio ovalado de 140 mm. x 100mm. Refuerzos interiores que le dan gran resistencia y robustez. Unión de largueros mediante escuadras internas metálicas, que le aportan un perfecto ajuste. Sistema de enganche de red mediante piezas de ABS anti-lesión. Incluye anclajes de 50 cm. de profundidad. Medidas oficiales 6 m x 2 m. Cumple con la normativa UNE-EN 748:2004.

FOOTBALL GOAL 7 ALUMINIUM FIXED. SET of 2.

Aluminium oval profile 140mm x 100 mm. Reinforced inwardly for greater resistance and robustness. Crossbars joined by internal metalique squares for a perfect fixing. Net hooked with safety system. Anchorages of 50 cm deep. Official sizes 6m x 2 m. Comply with UNE-ES 748:2004



680 003 PORTERÍA DE FÚTBOL 11 DE ALUMINIO PORTÁTIL. SET de 2.

Portería de Fútbol 11 portátil, fabricada en marco de aluminio ovalado de 140 mm. x 100mm. Refuerzos interiores que le dan gran resistencia y robustez. Arquillos y tirantes metálicos tratados para la corrosión mediante galvanizado. Unión de largueros mediante escuadras internas metálicas, que le aportan un perfecto ajuste. Sistema de enganche de red mediante piezas de ABS anti-lesión. Profundidad de 2 m. Medidas oficiales 7,32 m x 2,44 m. Incluye anclajes antivuelco de portería portátil según normativa. Cumple con la normativa UNE-EN 748:2004.

FOOTBALL GOAL 11 ALUMINIUM PORTABLE. SET of 2.

Aluminium oval profile 140 mm x 100 mm. Reinforced inwardly for greater resistance and robustness. Archs and tubes with anti-corrosion galvanized treatment. Crossbars joined by internal metalique squares for a perfect fixing. Net hooked with safety system. Anchorages of 2m deep. Official sizes 7,32 x 2,44 m. With official anti-tilt base anchoring device for transportable goal. Comply with UNE-ES 748:2004



680 005 PORTERÍA DE FÚTBOL 7 DE ALUMINIO PORTÁTIL. SET de 2.

Portería de Fútbol 7 portátil, fabricada en marco de aluminio ovalado de 140 mm. x 100mm. Refuerzos interiores que le dan gran resistencia y robustez. Arquillos y tirantes metálicos tratados para la corrosión mediante galvanizado. Unión de largueros mediante escuadras internas metálicas, que le aportan un perfecto ajuste. Sistema de enganche de red mediante piezas de ABS anti-lesión. Profundidad de 2 m. Medidas oficiales 7,32 m x 2,44 m. Incluye anclajes anti-vuelco de portería portátil según normativa. Cumple con la normativa UNE-EN 748:2004.

FOOTBALL GOAL 7 ALUMINIUM PORTABLE. SET of 2.

Aluminium oval profile 140 x 100 mm. Reinforced inwardly for greater resistance and robustness. Arches and struts with anti-corrosion galvanized treatment. Crossbars joined by internal metalique squares for a perfect fixing. Net hooked with safety system. Anchorages of 2m deep.

Official sizes 7,32m x 2,44 m. With official anti-tilt base anchoring device for transportable goal.

Comply with UNE-ES 748:2004



680 006 ARQUILLOS SUPERIORES.

Conjunto de 2 arquillos superiores fabricados en acero, pintado con pintura de polvo epoxi secado al horno a 200°. de gran resistencia a la corrosión.

UPPER ARCS.

Set with 2 top arches made of steel and coated with powder epoxi painting treated to 200°C. Corrosion-resistant.



Enganche de sujeción al suelo para porterías portátiles.
Hook for fix theportable goals to the ground.



680 008 POSTES TENSADO DE RED. SET de 2.

Postes para el tensado de la red fabricados en tubo de acero de Δ 45mm, pintados con pintura de polvo epoxi secado al horno a 200°. Tensado mediante carraca.

POSTS FOR TIGHTENING THE NET. SET of 2.

Made of round steel tube with diameter 45 mm, coated with powder epoxi painting with treatment of 200°C. Tightened by ratchet.



680 007 BASE ABATIBLE

Base para la sujeción de la red, plegable para permitir más fácilmente el corte del césped. Fabricada en acero pintado con pintura de polvo epoxi secado al horno a 200°. Por unidad de portería.

FOLDING BASE

Base for fixing the net. Can be folded for cutting the grass easily. Made of steel coated with powder epoxi painting treated to 200° C. Corrosion-resistant.



690 001 RED DE FÚTBOL 11.Juego. Fabricadas en PE sin nudos. 4 mm. Blanca.

690 007 RED DE FÚTBOL 7 . Juego. Fabricadas en PE sin nudos. 3 mm. Blanca



Detalle del enganche para la red.
Detail of the net hook.

Porterías desmontables, ligeras y resistentes, fabricadas en tubo nervado de PVC. Incluye red especial. Para fútbol, fútbol sala y balonmano.
Sectional goals, light and resistant, made in nerved PVC tube. Special net included. For football, indoor football and handball.

610 095 Portería 300 x 200 x 90 cm. - Goal 300 x 200 x 90 cm.

610 098 Portería 200 x 100 x 60 cm. - Goal 200 x 100 x 60 cm.

610 096 Portería 300 x 150 x 80 cm. - Goal 300 x 150 x 80 cm.

610 099 Portería 150 x 100 x 60 cm. - Goal 150 x 100 x 60 cm.

610 097 Portería 200 x 150 x 80 cm. - Goal 200 x 150 x 80 cm.



610 101 Portería fútbol, 140 x 105 x 72 cm. - Foot goal 140 x 105 x 72 cm.

610 102 Portería fútbol, 100 x 80 x 60 cm. - Foot goal 100 x 80 x 60 cm.

610 103 Portería fútbol, 90 x 60 x 42 cm. - Foot goal 90 x 60 x 42 cm.



610 104 Portería fútbol, 60 x 45 x 30 cm. Set de 2 porterías.
Foot goal 60 x 45 x 30 cm. Set of 2 goals.

ACCESORIOS ENTRENAMIENTO - TRAINING ACCESOIRES

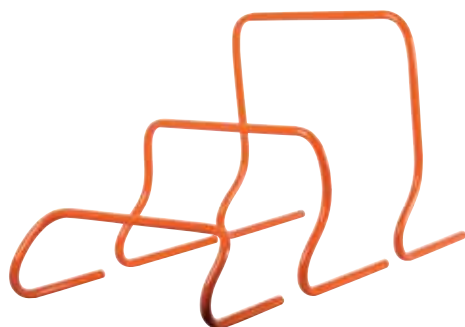

642 000 Vallas de entrenamiento mini 15 cm. - Training mini-hurdles 15 cm.

642 005 Vallas de entrenamiento mini 30 cm. - Training mini-hurdles 30 cm.

642 010 Vallas de entrenamiento mini 50 cm. - Training mini-hurdles 50 cm.



642 012 Mini-Valla de entrenamiento de 88 cm de largo. 12 cm de altura.
Pro hurdles 88 cm wide. 12 cm high.

642 013 Mini-Valla de entrenamiento de 88 cm de largo. 20 cm de altura.
Pro hurdles 88 cm wide. 20 cm high.

642 014 Mini-Valla de entrenamiento de 88 cm de largo. 30 cm de altura.
Pro hurdles 88 cm wide. 30 cm high.

ACCESORIOS ENTRENAMIENTO - TRAINING ACCESOIRES



642 017 Arcos de entrenamiento y disparo. Dimensiones: 35 x 35 cm.
Shooting arcs. Dimensions: 35 x 35 cm.

642 018 Arcos de entrenamiento y disparo. Dimensiones: 40 x 40 cm.
Shooting arcs. Dimensions: 40 x 40 cm.

642 019 Arcos de entrenamiento y disparo. Dimensiones: 45 x 45 cm.
Shooting arcs. Dimensions: 45 x 45 cm.



642 035 Escalera de agilidad. Longitud 4 m.
Agility stairs. 4 m. length.



642 030 Paracaídas potenciador de la velocidad.
Speed power parachute.



642 040 Trineo potenciador de la velocidad. - *Speed power sleigh.*



642 045 Set de obstáculos jump. Compuesto por 2 conos, 2 soportes y una pica.
Set obstacles jump. Composed by 2 cones, 2 supports and a stick.

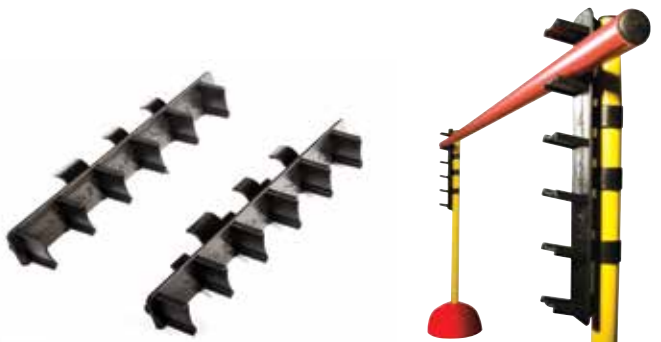

642 050 Pieza regulable en altura para pica. 6 niveles.
Piece for sticks high adjustable. 6 levels.

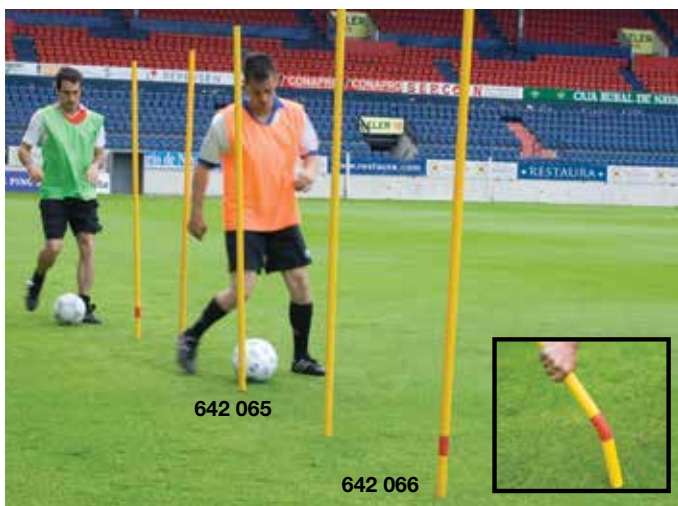

642 065

642 066

642 065 Picas para slalom fijas para clavar en el suelo.
Slalom poles to fix in the ground. 170 cm.

642 066 Picas para slalom fijas flexibles para clavar en el suelo.
Flexible slalom poles to fix in the ground. 170 cm.



642 060 Bolso para picas de slalom. Capacidad de 20 unidades.
Slalom pole bag. Capacity 20 units.



642 062 Base para picas de slalom. - Slalom pole base.



432 508 BASE PARA PICA DE 25 mm.

Base fabricada en caucho. Diámetro del agujero: 25 mm. Diámetro base: 225 mm. Peso: 1.5 kg.

Base made of rubber. Hole Diameter: 25 mm

Base Diameter: 22.5 cm. Weight: 1,5 kg.



642 075

642 070 Siluetas para entrenamiento de tiro de falta. Fácil de clavar en el suelo. 180 cm de altura. - Free kick wall. 180 cm high.

642 075 Carro para transportar 5 siluetas de entrenamiento. - Trolley for 5 free kick walls.

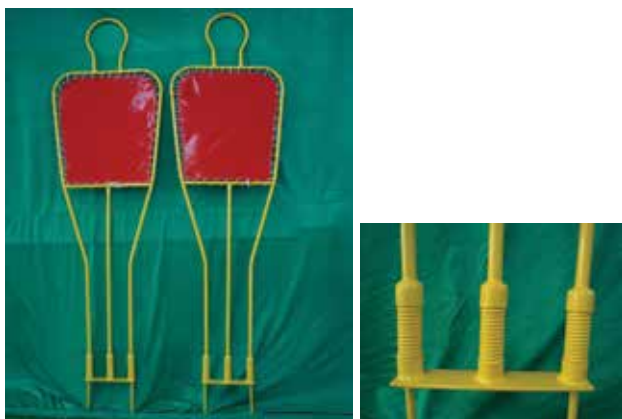

642 071 SILUETAS FLEXIBLES

Estructura fabricada en acero galvanizado y pintado. Interior de poliéster. Tienen muelle en la base para volver a la posición original. Altura 180 cm.

FLEXIBLE FOOTBALL TRAINING MANNEQUINS

Estructura made of galvanised painted steel with the filling made of polyester. It has springs on the base to quickly return to its original position. Height: 180 cm.



642 074 BASE PARA SILUETAS INDIVIDUAL

Estructura fabricada en acero galvanizado y pintado. Con ruedas para transportar. Adecuado para campos de hierba artificial. Peso: 5 Kg.

BASE FOR TRAINING MANNEQUINS

Estructura made of galvanised painted steel. The base has wheels to be transported. Suitable for artificial pitches. Weight: 5 Kg.



642 055 Cono flexible para picas. Set de 8 unidades. Tamaño: Ø 30 x 15 cm.
Flexible cone for sticks. Set 8 units. Size: Ø 30 x 15 cm.



432 500 Cono de 24 cm. - Cone 24 cm.



432 501 Cono señalización en PE de 32 cm.
Cones 32 cm.



Cono de 42 y de 52 cm. fabricado el P.E. nuevo y flexible. Recupera su forma tras la deformación.
Cone 42 and 52cm made in flexible P.E. Recover its shape after deformation.

432 493 Cono 42 cm. Base: 28 x 28 cm. Diámetro 18 cm. Peso : 390 gr. - Cone 42 cm.

432 496 Cono 52 cm. Base: 28 x 28 cm. Diámetro 18 cm. Peso : 463 gr. - Cone 52 cm.



FÚTBOL - FOOTBALL



410 900 Engarce fijo de picas.
Bolsa de 12 unidades.
Linking for sticks. Bag with 12 u.



410 901 Engarce universal.
Bolsa de 6 unidades.
Multi-linking. Bag with 6 u.



432 506 Soporte para conos y picas.
Support for cone and stick.



432 502 Cono redondo, set de 40 unidades.
Round cone. Set 40 units.



432 505 Cono gran flexibilidad,
set de 48 unidades.
Flexible cone. Set 48 units.



432 504 Base maciza de 1,8 kg.
para kit de entrenamiento.
Solid base 1,8 kg. for training kit



900 878 Banderines corner flexibles. - Flexible corner flags.



900 850 Peto de rejilla reversible. Tamaño niño. - *Training reversible vest. Children size.*
900 851 Peto de rejilla reversible. Tamaño joven. - *Training reversible vest. Young size.*
900 852 Peto de rejilla reversible. Tamaño adulto. - *Training reversible vest. Adult size.*
 Colores: naranja-amarillo, azul-verde. - *Colours: orange-yellow, blue-green.*



900 856 Peto tirantes niño. Fabricado en polyester Un color. Cerrado sin gomas. Ancho 46 cm. Largo 55 cm. Set 5 ud.
900 857 Peto tirantes joven. Fabricado en polyester Un color. Cerrado sin gomas. Ancho 56 cm. Largo 62 cm. Set 5 ud.
900 858 Peto tirantes joven. Fabricado en polyester Un color. Cerrado sin gomas. Ancho 60 cm. Largo 70 cm. Set 5 ud.
 Colores: rojo, verde, naranja y azul.



900 855 Peto de rejilla. - *Net vest.*



900 853 Peto abierto con elástico talla M. Medidas: 42 x 27 cm. Set 5 ud.
900 854 Peto abierto con elástico talla XL. Medidas: 48 x 31 cm. Set 5 ud.



642 096 BOTELLA AGUA ENTRENAMIENTO
 750 ml. *Water Bottle 750 ml.*

642 095 PORTA BOTELLAS DE AGUA PARA 6 U.
 Fabricada en polietileno. Plegable. Asa atornillada. Imposible soltarse.
Water Bottle Carrier (hold up to 6 bottles), Plastic.



900 876 Brazaletes de capitán. - *Captain's bracelet.*



642 100 Pancarta de sustitución. - *Substitution card.*



900 875 Set de árbitro. - *Referee set.*



900 877 Banderines linier pro. Set de 2 unidades. - *Linier pro flags. Set of 2 units.*





690 100 GUANTES WARRIOR. TALLA 4, 6 Y 8. Cuero sintético.

Palma de foam anti deslizante de grosor 3 mm. Dorso de Gussetts Speedo tejido de alta resistencia. Muñeca con banda elástica de foam de 4 x 10 cm.

Size 4, 6, 8 Palm 3 mm .High Grip Foam. Backhand 1 Hi-Foam. FLAT CUT Backhand 2 High strength Speedo Fabric. Intermediate Wrist 1 4 cm. Elasticated Wrist Band. Wrist 2 4 cm. Wide & 10 cm. Long Hi-Foam Strap.

690 110 GUANTES EVOLUTION. PROFESIONAL. JOVEN Y ADULTO. TALLA 9 Y 10

Palma de foam anti deslizante 6 mm. Dorso de foam antideslizante de 3 mm. Interior con revés cerrado con laminación de espuma de 8 mm.

Muñeca con banda elástica de foam con fijación doble y toalla de soporte. Longitud banda 6 x 24 cm.

*Size 9 and 10. Palm High grip imported Latex Foam 3+3mm - White
Backhand 1 Hi-Foam 3 mm.
FLAT CUT Backhand 2 Closed Mesh With 8mm PC Foam Lamination
Professional Wrist 1 8 cm. Elasticated Wrist Band With Towel Backing & Double Fastening. Wrist 2 6 cm. Z Wide & 24cm Long Hi-Foam Strap.*

690 120 GUANTES GLADIATOR. PROFESIONAL CALIDAD FIFA. TALLAS ADULTO. TALLA 10 Y 11

Palma de foam anti deslizante de 6 mm. Dorso de German foam antideslizante de 8mm

Interior con revés cerrado con laminación de espuma de 8 mm. Muñeca con anda elástica de foam con fijación doble y toalla de soporte. Longitud banda 5 x 24cm

Palm High grip imported Latex Foam 3+3mm - White. Backhand 1 4+4 mm Latico New Basic Latex Foam (German). ROLL CUT Backhand 2 Closed Mesh With 8mm PC Foam Lamination. Professional Wrist 1 8cm Elasticated Wrist Band With Towel Backing & Double Fastening. Wrist 2 5 cm Wide & 24cm Long Hi-Foam Strap



690 140 Espinillera funcional. Lámina de EVA foamada recubierta de concha de plástico. Parte más externa Poliuretano. Subjecciones en tela acrílica transpirable. Se pueden desmontar las subjecciones de tela superior y inferior para lavar.* TALLAS: S, M, L.

SHIN GUARDS

Foamed EVA pad and Shell covered. Outer layer made of polyurethane. Washable and breathable guard. Sizes: S, M, L.



690 130 Espinillera profesional. Lámina de EVA foamada recubierta de concha de plástico. Sistema de amortiguación de golpes. Adjunta media sin pie de licra de máxima calidad y transpiración. Talla única. Colores: negro, rojo, amarillo fluor, verde fluor, rosa fluor, naranja fluor.

PRO SHIN GUARDS

Professional Shin guard. Foamed EVA pad and Shell covered. Cushioning system. Breathable tight made of high quality lycra. One size. Colours: black, red, fluorescent yellow, fluorescent green, fluorescent pink, fluorescent orange.



900 961



900 960

900 960 CRONÓMETRO S06

Funciones:

- Hora normal y hora dual
- Despertador
- Cronómetro

Fabricado con materiales plásticos anti-rotura. Con cordón para colgar.

900 961 Cronómetro 30 lap. Hora dual, calendario, cuenta a atrás, 30 registros, alarma, función metrónomo hasta 10 velocidades.

Lap stopwatch. Dual, calendar, countdown, 30 register, alarm, metronome until 10 speed.



900 989 Contador pulsaciones calorías, etc
Pulse computer, calories counter, etc.



642 090 Medidor de presión para balones.
Deluxe Press Gauge.



900913 Silbato plástico. - *Plastic whistle.*



900910 Silbato metálico
Metal whistle.



900912 Silbato plástico en blister con cordón.
Plastic whistle in blister with rope.



900 915 Red para ocho balones. - *Net for 8 balls.*



900 916 Red individual balones. - *Net for 1 ball.*



900911 Silbato metálico en blister con cordón.
Metal whistle in blister with rope.



642 080 Bolso guardabalones. Capacidad de 16 balones hinchados.
Ball sacks 16 pcs.



900 935 Pizarra táctica grande de aluminio 60 x 90 cm. Basket. - *Big aluminium tactic blackboard. 60 x 90 cm. Basketball.*

900 936 Pizarra táctica grande de aluminio 60 x 90 cm. Fútbol. - *Big aluminium tactic blackboard. 60 x 90 cm. Football.*

900 937 Pizarra táctica grande de aluminio 60 x 90 cm. Balonmano. - *Big aluminium tactic blackboard. 60 x 90 cm. Handball.*

900 938 Pizarra táctica grande de aluminio 60 x 90 cm. Volley. - *Big aluminium tactic blackboard. 60 x 90 cm. Volleyball.*

900 940 Pizarra táctica mediana aluminio 45 x 60 cm. Basket. - *Medium aluminium tactic blackboard. 45 x 60 cm. Basketball.*

900 941 Pizarra táctica mediana aluminio 45 x 60 cm. Fútbol. - *Medium aluminium tactic blackboard. 45 x 60 cm. Football.*

900 942 Pizarra táctica mediana aluminio 45 x 60 cm. Balonmano. - *Medium aluminium tactic blackboard. 45 x 60 cm. Handball.*

900 943 Pizarra táctica mediana aluminio 45 x 60 cm. Volley. - *Medium aluminium tactic blackboard. 45 x 60 cm. Volleyball.*

900 945 Pizarra táctica pequeña aluminio 30 x 45 cm. Basket. - *Small aluminium tactic blackboard. 30 x 45 cm. Basketball.*

900 946 Pizarra táctica pequeña aluminio 30 x 45 cm. Fútbol. - *Small aluminium tactic blackboard. 30 x 45 cm. Football.*

900 947 Pizarra táctica pequeña aluminio 30 x 45 cm. Balonmano. - *Small aluminium tactic blackboard. 30 x 45 cm. Handball.*

900 948 Pizarra táctica pequeña aluminio 30 x 45 cm. Volley. - *Small aluminium tactic blackboard. 30 x 45 cm. Volleyball.*



900 950 Carpeta táctica basket. Dos caras. - *Basket tactic folder. 2 faces.*

900 952 Carpeta táctica fútbol. Dos caras. - *Football tactic folder. 2 faces.*

900 954 Carpeta táctica balonmano. Dos caras. - *Handball tactic folder. 2 faces.*

900 956 Carpeta táctica voley. Dos caras. - *Volley tactic folder. 2 faces.*

NOVEDADES TECNOLÓGICAS - TECHNOLOGIC NEWS



700 129 BALÓN FÚTBOL SALA KIENYKE 62 cm.

Fabricado en cuero sintético 4 capas, capa externa TPU. Cámara y válvula de butilo de alta calidad. Nuevo núcleo interno para mayor equilibrio y control. Sistema interno anti-vibración. Fabricado acorde a la normativa de la federación española. Válvula hinchable de butilo. Peso: 440 gr. Circunferencia: 62 cm.

FOOTBALL BALL KIENYKE 62 CM

Made of synthetic leather with four layers and outer cover of TPU. Internal core providing a better control and balance. Inner system vibration-isolated. Bladder and valve: high quality butyl. Manufactured to comply with the regulation of the Spanish Federation. Weight: 440 gr. Circumference: 62 cm.



700 130 BALÓN FOOTBALL SALA KIENYKE 58 cm.

Fabricado en cuero sintético 4 capas, capa externa TPU. Cámara y válvula de butilo de alta calidad. Nuevo núcleo interno para mayor equilibrio y control. Sistema interno anti-vibración. Fabricado acorde a la normativa de la federación española. Peso: 380 gr. Circunferencia: 58 cm.

FOOTBALL BALL KIENYKE 58 CM

Made of synthetic leather with four layers and outer cover of TPU. Internal core providing a better control and balance. Inner system vibration-isolated. Bladder and valve: high quality butyl. Manufactured to comply with the regulation of the Spanish Federation. Weight: 380 gr. Circumference: 58 cm.



700 140 TERMOSOLDADO 62 cm.

Nuevo balón fútbol sala soft Senior 62 cm. cuero termosoldado. 420 gr.

New Indoor football Senior 62 cm. thermowelded leather.



700 138 BALÓN FÚTBOL SALA SOFT TOUCH 62 cm.

Balón fútbol sala Cuero "soft touch" 62 cm. Foam antilesión debajo de la capa externa. Foam en el interior para conseguir el bote oficial. Ø 200 mm. Peso 420 gr.

Indoor football leather "Soft touch" 62 cm. Anti-lesion foam under the outer ply. Foam inside for getting the official weight. Ø 200 mm. 420 gr.



700 139 BALÓN FÚTBOL SALA SOFT TOUCH 58 cm.

Balón fútbol sala Cuero "soft touch" 58 cm. Foam antilesión debajo de la capa externa. Foam en el interior para conseguir el bote oficial. Ø 185 mm. Peso 400 gr.

Indoor football leather "Soft touch" 58 cm. Anti-lesion foam under the outer ply. Foam inside for getting the official weight. Ø 200 mm. 420 gr. Ø 185 mm. 400 gr.



700 131 BALÓN PU CUERO COSIDO SOFT

Senior 62 cm. 420 gr. - PU leather soft Indoor football Senior 62 cm. Ø 200- 205 mm. 420 gr.

700 133 Balón PU cuero cosido soft Junior 58 cm. Ø 180-185 mm. 400 gr. - PU leather soft Indoor football Junior 58 cm. Ø 180-185 mm. 434 gr.



700 134 Balón futbol sala Cellular 58 cm. 440 gr.

Indoor football 58 cm. Cellular. 440 gr.

465 900 Pelota sonora de caucho celular fútbol sala. Ø180 mm. Sonorous cellular rubber ball indoor soccer. Ø180 mm.



700 135 Balón fútbol sala Senior caucho. 62 cm. Peso: 450 gr.

- Indoor football Senior rubber. 62 cm.- 450 gr.



700 137 Balón fútbol sala Junior Soft TPE. Peso: 250 gr. Ø 190 mm.

Indoor football Junior Soft TPE. Weight: 250 gr. Ø 190 mm.

NOVEDADES TECNOLÓGICAS - TECHNOLOGIC NEWS



Antideslizante. Cámara y válvula de butilo de alta calidad. Apto para competición.
Laminación interna: cuatro capas de cuero sintético. Capa externa: cubierta de cuero no resbaladizo. Efecto amortiguación al impacto. Vejiga: butilo de máxima calidad.
Válvula: butilo con efecto anti-bloqueo de salida de aire.
*Non-sliping surface. Suitable for competition. Inner lining: four sythetic layers.
Outer cover: non-sliping leather and padding effect. Bladder and valve: High quality butyl and air holding system.*

700 146 BALÓN DE BALONMANO MICRON Nº3

Peso – 429 gr. Diámetro:18.5 -19 cm. Excelente agarre. Apto para todos los campos.
Cumple normativa EN-71. - *Weight: 429 gr. Diameter: 18.5-19 cm
Excellent gripping, suitable for all grounds and complies with EN-71 regulations.*

700 145 BALÓN DE BALONMANO MICRON Nº2

Peso – 325-375 gr. Diámetro: 17 - 17,5 cm. Perímetro: 54-56 cm. Excelente agarre. Apto para todos los campos. Cumple normativa EN-71. - *Weight: 325-375 gr. Diameter: 17-17.5 cm. Excellent gripping, suitable for all grounds and complies with EN-71 regulations.*



700 155 Balón balonmano competición nº 2. Cuero Cardey europeo antideslizante. Efecto antilesión. Excelente agarre. Materiales de máxima calidad. Apto para competición. Acorde con la normativa europea de balonmano.
Competition handball nº 2. European Cardey leather. Grippy surface with excellent non slip effect. Anti-lesion effect. Maximum quality for competition. According european handball norm.

700 154 Balón balonmano competición nº 3. Cuero Cardey europeo antideslizante. Efecto antilesión. Excelente agarre. Materiales de máxima calidad. Apto para competición. Acorde con la normativa europea de balonmano.
Competition handball nº 3. European Cardey leather. Grippy surface with excellent non slip effect. Anti-lesion effect. Maximum quality for competition. According european handball norm.



Balón balonmano "Soft touch" foam antilesión debajo de la capa más externa. Superficie antideslizante.

Handball "Soft touch" anti-lesion foam under the outer ply. Grippy surface.

700 147 Balón balonmano nº 00 "Soft touch". Especial para iniciación en colegio. - *Handball N. 00 "Soft touch". Special for school initiation.*

700 148 Balón balonmano nº 0 "Soft touch". Especial para categoría benjamín. - *Handball N. 0 "Soft touch".*

700 149 Balón balonmano nº 1 "Soft touch". Especial para categoría alevín. - *Handball N. 1 "Soft touch".*

700 150 Balón balonmano nº 2 "Soft touch". Especial para categoría infantil.- *Handball N. 2 "Soft touch".*

700 151 Balón balonmano nº 3 "Soft touch". Especial para categoría juvenil.- *Handball N. 3 "Soft touch".*



700 345 Balonmano 00 Tecnocaucho® - Handball 00 Tecnocaucho®

700 346 Balonmano 0 Tecnocaucho® - Handball 0 Tecnocaucho®

700 347 Balonmano 1 Tecnocaucho® - Handball 1 Tecnocaucho®

700 348 Balonmano 2 Tecnocaucho® - Handball 2 Tecnocaucho®



700 144 Balón balonmano nº 3 cuero cosido. Recomendado para entrenamiento especial. Interior: Cuatro capas laminadas en látex natural englobando el sistema de lastre. Exterior: Capa de PU. Peso: 800 gr. Ø 167 mm. Balón oficial para entrenamiento.

Handball official training Senior nº3 sewed leather. Weight: 800 gr. Ø 167 mm. Recommended for special training.



700 340 Balón balonmano N.00 Iniciación. Soft TPE. Peso: 225 gr. - *Handball N.00 Soft TPE. Weight: 225 gr.*

700 341 Balón balonmano N.0 Benamín. Soft TPE. Peso: 270 gr. - *Handball N.0 Soft TPE. Weight: 270 gr.*

700 342 Balón balonmano N.1 Alevín. Soft TPE. Peso: 300 gr. - *Handball N.1 Soft TPE. Weight: 300 gr.*

700 343 Balón balonmano N.2 Infantil. Soft TPE. Peso: 330 gr. - *Handball N.2 Soft TPE. Weight: 330 gr.*



700 159 Balón balonmano N.1 alevín caucho. - *Handball N. 1 rubber.*



465 700 Pelota sonora de caucho celular balonmano. Ø150 mm. *Sonorous cellular rubber ball handball. Ø150 mm.*



700 152 Balón balonmano caucho Celular nº 0. Talla y peso oficial. - *Handball nº 0 Cellular rubber. Official size and weight.*

700 153 Balón balonmano caucho Celular nº 1. Talla y peso oficial. - *Handball nº 1 Cellular rubber. Official size and weight.*



443 510 Balón balonmano N.0 foam Ø 150 mm. *Handball foam N.0 Ø 150 mm.*



443 501 Balón balonmano foam soft Ø 160 mm. - *Handball foam soft Ø 160 mm.*



680 100 PORTERÍA DE BALONMANO COPETICIÓN DE ALUMINIO. Arquillo ovalado (SET DE 2 UNIDADES)

Juego de porterías de Balonmano fabricadas en aluminio de 80mm x 80 mm con cantos redondeados. Aluminio reforzado interiormente para mayor resistencia y robustez. Unión de largueros mediante escuadras internas metálicas, que le aportan un perfecto ajuste. Sistema de enganche de red mediante piezas de ABS anti-lesión. Base inferior ovalada para mayor superficie de apoyo. Sistema anti-vuelco, mediante la sujeción al suelo por la parte posterior mediante tornillos de seguridad. Acorde con la normativa UNE-EN 749.

HANDBALL GOALS . COMPETITON. ALUMINIUM OVAL ARCH.(SET 2)

Aluminium rounded edges profile 80mmx 80mm . Reinforced inwardly for greater resistance and robustness. Crossbars joined by internal metalique squares for a perfect fixing. Net hooked with safety system. Oval lower base for greater support. Include anti-tilt base anchoring device with safety screws. Comply with UNE-EN 749



690 002 REDES BALONMANO Y FÚTBOL SALA.
HANDBALL AND INDOOR FOOTBALL NETS.

680 101 PORTERÍA DE BALONMANO FIJA DE ALUMINIO. Arquillo cuadrado (SET DE 2 UNIDADES)

Juego de porterías de Balonmano fabricadas en aluminio de 80mm x 80 mm con cantos redondeados. Aluminio reforzado interiormente para mayor resistencia y robustez. Unión de largueros mediante escuadras internas metálicas, que le aportan un perfecto ajuste. Sistema de enganche de red mediante piezas de ABS anti-lesión. Base inferior Cuadrada. Sistema anti-vuelco, mediante la sujeción al suelo por la parte posterior mediante tornillos de seguridad. Acorde con la normativa UNE-EN 749.

HANDBALL GOALS . FIXED. ALUMINIUM SQUARE ARCH.(SET 2)

Aluminium rounded edges profile 80mmx 80mm. Reinforced inwardly for greater resistance and robustness. Crossbars joined by internal metalique squares for a perfect fixing. Net hooked with safety system ABS pieces. Square lower base. Include Anti-tilt base anchoring device with safety screws. Comply with UNE-EN 749

NOVEDADES TECNOLÓGICAS - TECHNOLOGIC NEWS

BASKET BICOLOR CAUCHO CELLULAR PLUS

Fabricados en caucho reforzado con fibra japonesa englobando células de aire en su interior. MÁXIMO EFECTO CELLULAR. Talla y peso oficial Resistencia 5 veces mayor que el balón de caucho clásico. Superficie exterior rugosa. Fabricado en materiales aprobados por la En-71.

Made of reinforced rubber with japanese fiber grouping air cells inside and providing the highest celular effect. Official weight and size. Wrinkled surface and five times more resistant that classic rubber balls. Manufactured with materials complying with EN71 regulations.



700 220 BASKET BICOLOR VERDE N° 7
Peso: 580-600 gr. Diámetro: 238 mm.



700 221 BASKET BICOLOR MAGENTA N° 6
510-557 grs. Diámetro: 224-235 mm.

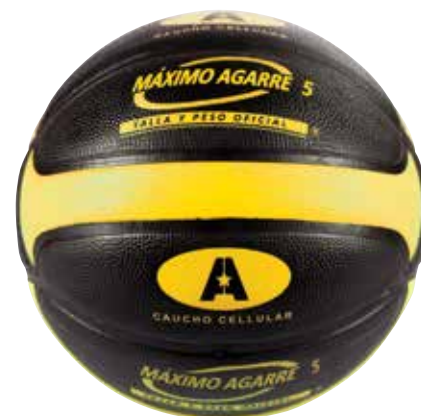

700 222 BASKET BICOLOR AMARILLO N° 5
Peso: 470-510 gr. Diámetro: 219 mm.



CAUCHO CELULAR PLUS

700 217 Balón basket caucho Celular nº 7, color naranja. Peso: 600 gr.
Basket ball nº 7, orange color Cellular rubber. 600 gr.

700 219 Balón basket caucho Celular nº 6, color naranja. Peso: 550 gr.
Basket ball nº 6, orange color Cellular rubber. 550 gr.

700 218 Balón basket caucho Celular nº 5, color naranja. Peso: 500 gr.
Basket ball nº 5, orange color Cellular rubber. 500 gr.



CAUCHO CELULAR PLUS

465 800 Balón nº.7 sonor0 de caucho celular basket. Ø 240 mm.
Peso: 650 gr.
Sonorous Basket ball nº 7, orange color Cellular. rubber Ø 240 mm. 650 gr.

BALONCESTO - BASKETBALL



700 200 Balón basket nº 7 fabricado en cuero sintético termosoldado de alta calidad. Vejiga de itrel. Superficie rugosa de excelente agarre. Talla y peso oficial. Excelentes prestaciones. Recomendado para competición. 625 gr.

Basketball N. 7 made of syntetic leather. 625 gr.



700 215 Balón basket caucho Cellular nº 7 bicolor. Peso: 610 gr.
Basket ball nº 7 bicolor Cellular rubber. Weight: 610 gr.

700 216 Balón basket caucho Cellular nº 5 bicolor. Peso: 500 gr.
Basket ball nº 5 bicolor Cellular rubber. Weight: 500 gr.

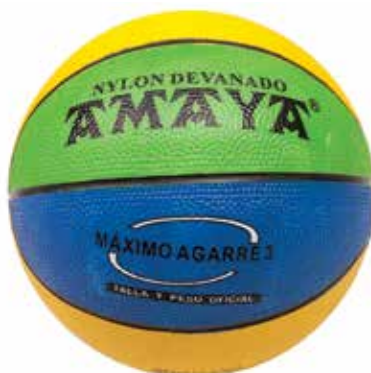

700 209 Balón mini-basket nº 3 caucho tricolor. Peso: 310 g.

Basketball nº 3 three-colored rubber. 310 g.

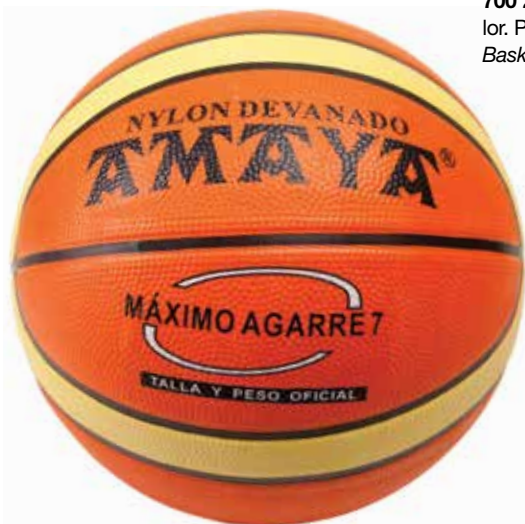

700 206 Balón basket nº 7 bicolor caucho. Lámina de caucho en una única pieza. Vejiga de butilo y poliéster. Superficie rugosa de gran agarre. Peso y talla oficial. Recomendado para iniciación y entrenamiento. 605 gr.

Basketball nº 7 two-colored rubber. Rubber lamination in one piece. Bladder: Butyl and polyester. Surface: Rugged. Recommended for initiation and training. 605 gr.



700 205 Balón basket nº 7 caucho. Lámina de caucho en una única pieza. Vejiga de butilo y poliéster. Superficie rugosa de gran agarre. Talla y peso oficial. Recomendado para iniciación y entrenamiento. 605 gr.

Basketball nº 7 orange rubber. Rubber lamination in one piece. 605 gr.

700 212 Balón basket nº 6 caucho. Lámina de caucho en una única pieza. Vejiga de butilo y poliéster. Superficie rugosa de gran agarre. Talla y peso oficial. Recomendado para iniciación y entrenamiento. 605 g.

Basketball nº 6 orange rubber. Rubber lamination in one piece.

700 207 Balón mini-basket nº 5 caucho. Talla y peso oficial. 500 gr.

Basketball nº 5 orange rubber. Rubber lamination in one piece. 500 gr.



Tecnocaucho®

Ofrece unas características muy superiores al caucho normal, proporcionando al producto final una mayor elasticidad y resistencia a la abrasión. *Tecnocaucho®. It is much more flexible and abrasion-resistant than ordinary rubber providing a high quality end-product.*

700 195 Basketball 7 Tecnocaucho®

700 196 Basketball 6 Tecnocaucho®

700 197 Basketball 5 Tecnocaucho®



700 210 Balón nº 7 P.V.C. Fabricado en una única pieza. Peso: 355 gr.
Basket ball nº 7. Lamination in one piece. Weight: 355 gr.

700 211 Balón mini-basket nº 5 P.V.C. Peso: 310 gr.
Basket ball nº 5 PVC. Weight: 310 gr.



700 213 Balón basket nº 6 soft TPE.
Peso: 320 gr.

Basket ball nº 7 TPE. Weight: 320 gr.

700 214 Balón basket nº 7 soft TPE.
Peso: 352 gr.

Basket ball nº 7 TPE. Weight: 352 gr.



443 405 Balón basket soft foam Ø 190 mm. 305 gr.
Basketball soft foam Ø 190 mm. 305 gr.



443 400 Baskete foam soft Ø 190 mm.
Soft foam basketball Ø 190 mm.



Enganche de sujeción al suelo.
Hook to fix in the ground.

JUEGO DE CANASTAS FIJAS DE BASKET.

Juego de canastas fijas de Basket . Fabricadas en tubo de acero de 100mm. x 80 mm. pintados con pintura de polvo epoxi secado al horno a 200°. Anclajes al suelo mediante varillas roscadas unidas entre si para insertar en el cubo de hormigón. Canastas con vuelo de 1,65 m . Acorde a la normativa UNE-EN 1270.

BASKETBALL SET SYSTEM. FIXED.

Basketball set made of steel tube 100 x 80 mm coated with powder epoxi painting with treatment 200°C. Anchoring official system. Clearance space: 1,65 m. Comply with UNE-EN 1270

680 650 Juego de canastas basket con tableros de fibra, aros basculantes y redes.

Basketball set with fiber backboards, hoop and nets.

680 652 Juego de canastas basket con tableros de cristal templado, aros basculantes y redes. - Basketball set with tempered glass backboards, hoop and nets.

680 601 Juego de tableros de 180 x 105 cm. de cristal templado de 1,2 cm.

Backboards set 180 x 105 cm. made of tempered cristal 1,2 cm.

680 602 Juego de tableros de 180 x 105 cm. de fibra de 2 cm.

Backboards set 180 x 105 cm. made of fiber 2 cm.

680 605 Juego de aros basculantes. - Hoop set.

690 000 Juego de redes. - Nets set.

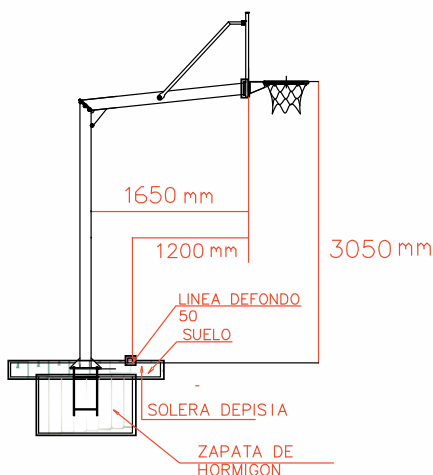

JUEGO DE CANASTAS FIJAS DE MINI-BASKET.

Juego de canastas fijas de Minibasket . Fabricadas en tubo de acero de 100mm. x 80 mm. pintados con pintura de polvo epoxi secado al horno a 200°. Anclajes al suelo mediante varillas roscadas unidas entre si para insertar en el cubo de hormigón. Canastas con vuelo de 1 m . Acorde a la normativa UNE-EN 1270.

MINIBASKETBALL SYSTEM. FIXED.

Steel tube 100 x 80 mm coated with powder epoxi painting with treatment 200°C. Anchoring official system. Clearance space: 1,65 m Comply with UNE-EN 1270.

680 662 Juego de canastas mini-basket con tableros de fibra, aros basculantes y redes.

Minibasketball set with fiber backboards, hoop and nets.

680 664 Juego de canastas mini-basket con tableros de cristal templado, aros basculantes y redes.

Minibasketball set with tempered glass backboards, hoop and nets.

680 603 Juego de tableros de 121 x 90 cm. de cristal templado de 1,2 cm. - Backboards set 121 x 90 cm. made of tempered cristal 1,2 cm.

680 604 Juego de tableros de 121 x 90 cm. de fibra de 2 cm. - Backboards set 121 x 90 cm. made of fiber 2 cm.

680 605 Juego de aros basculantes. - Hoop set.

690 000 Juego de redes. - Nets set.

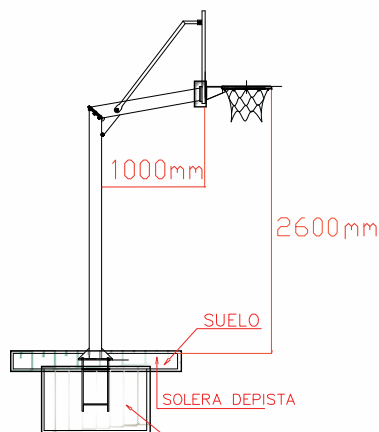

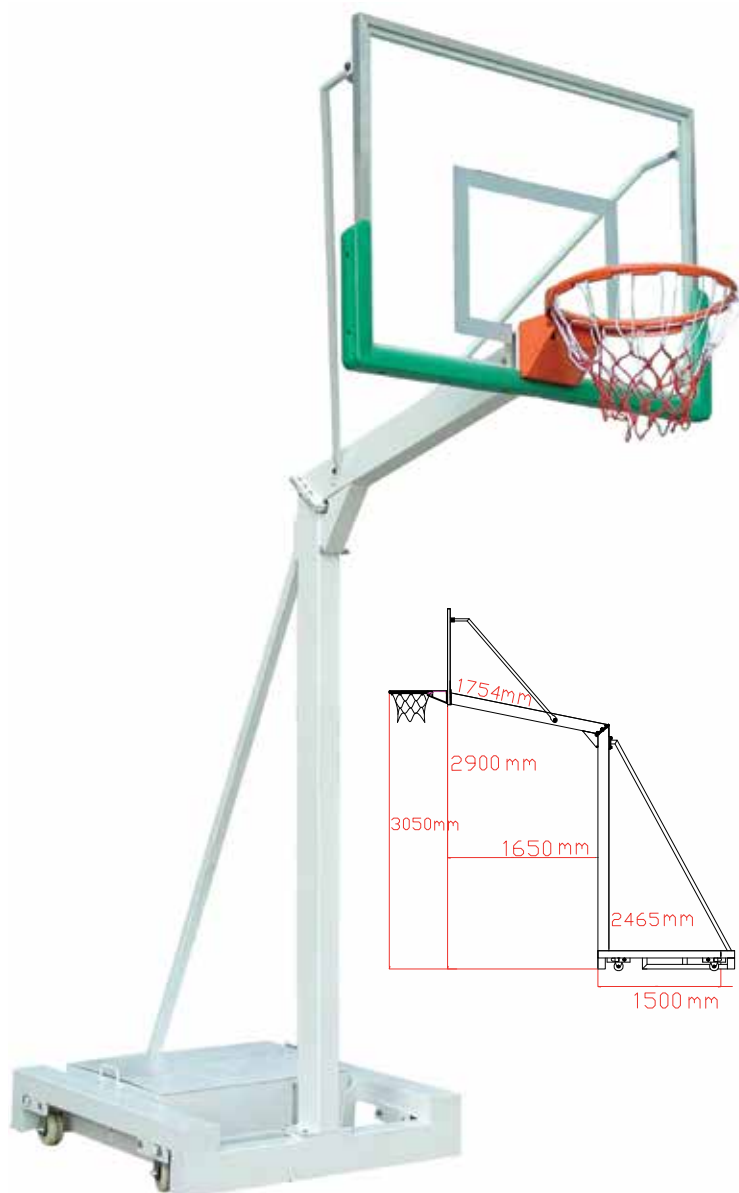

CANASTAS TRASLADABLES DE BASKET.

Juego de canastas trasladables de Basket . Fabricadas en tubo de acero de 100 mm. x 80 mm. pintados con pintura de polvo epoxi secado al horno a 200°. Base fabricada en tubo de acero, con cavidad para poner contrapesos o cajón metálico para hormigón. Sistema de 4 ruedas para su portabilidad, fácil transporte. Canastas con vuelo de 1,65 m . Sistema anti-vuelco de anclaje al suelo mediante tornillos de seguridad. Acorde a la normativa UNE-EN 1270.

BASKETBALL SYSTEM. PORTABLE.

Steel tube 100 x 80 mm coated with powder epoxi painting with treatment 200° C. Base made in steel tube with cavities for placing counter balance. 4 wheels for moving. Clearance space: 1,65 m
Anti-tilt system. Anchoring system with safety screws.
Comply with UNE-EN 1270.

680 658 Juego de canastas basket trasladables con tableros de fibra, aros basculantes y redes. - Basketball system portable set with fiber backboards, hoop and nets.

680 660 Juego de canastas basket trasladables con tableros de cristal templado, aros basculantes y redes. - Basketball system portable set with tempered glass backboards, hoop and nets.

680 601 Juego de tableros de 180 x 105 cm. de cristal templado de 1,2 cm. Backboards set 180 x 105 cm. made of tempered cristal 1,2 cm.

680 602 Juego de tableros de 180 x 105 cm. de fibra de 2 cm. Backboards set 180 x 105 cm. made of fiber 2 cm.

680 605 Juego de aros basculantes. - Hoop set.

690 000 Juego de redes.- Nets set.

680 504 Cajas contrapesos de 110 x 90 x 18 cm. con capacidad para 356 Kg. de arena fina. - Counterweight box of 110 x 90 x 18 cm. with capacity for 356 Kg. of sand.

680 506 Sacos de 20 Kg. de arena fina. - Sand sacks 20 kg.

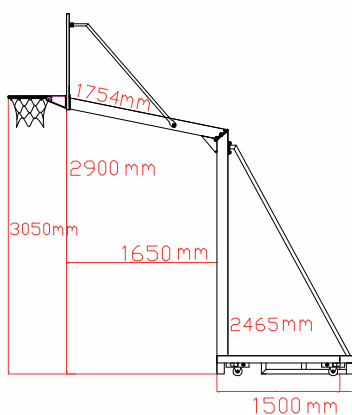

CANASTAS TRASLADABLES DE MINI-BASKET.

Juego de canastas trasladables de Mini Basket . Fabricadas en tubo de acero de 100mm. x 80 mm. pintados con pintura de polvo epoxi secado al horno a 200°. Base fabricada en tubo de acero, con cavidad para poner contrapesos o cajón metálico para hormigón. Sistema de 4 ruedas para su portabilidad, fácil transporte. Canastas con vuelo de 1 m . Sistema anti-vuelco de anclaje al suelo mediante tornillos de seguridad. Acorde a la normativa UNE-EN 1270.

MINIBASKETBALL SYSTEM. PORTABLE.

Steel tube 100 x 80 mm coated with powder epoxi painting with treatment 200° C. Base made in steel tube with cavities for placing counter balances. 4 wheels for moving. Clearance space: 1 m
Anti-tilt system. Anchoring system with safety screws.
Comply with UNE-EN 1270.

680 670 Juego de canastas mini-basket trasladables con tableros de fibra, aros basculantes y redes.

Minibasketball system portable set with fiber backboards, hoop and nets.

680 672 Juego de canastas mini- basket trasladables con tableros de cristal templado, aros basculantes y redes.

Minibasketball system portable set with tempered glass backboards, hoop and nets.

680 603 Juego de tableros de 121 x 90 cm. de cristal templado de 1,2 cm. - Backboards set 121 x 90 cm. made of tempered cristal 1,2 cm.

680 604 Juego de tableros de 121 x 90 cm. de fibra de 2 cm. - Backboards set 121 x 90 cm. made of fiber 2 cm.

680 605 Juego de aros basculantes. - Hoop set.

690 000 Juego de redes. - Nets set.

680 505 Cajas contrapesos de 110 x 66,5 x 17 cm. con capacidad para 248 Kg. de arena fina. - Counterweight box of 110 x 90 x 18 cm. with capacity for 356 Kg. of sand.

680 506 Sacos de 20 Kg. de arena fina. - Sand sacks 20 kg.

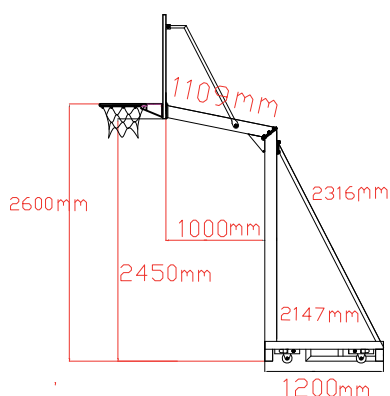

Postes de canastas fijas de Basket . Fabricadas en tubo de acero redondo. Pintados con pintura de polvo epoxi secado al horno a 200°. Anclajes al suelo mediante varillas roscadas unidas entre si para insertar en el cubo de hormigón. Acorde a la normativa UNE-EN 1270.

Posts fixed for Basket. Made of round steel tube. Painted with epoxy powder paint drying oven to 200 °. Anchorage to the floor by threaded rods linked together to insert into the bucket of concrete. Baskets of 1.65 m flight. According to the UNE-EN 1270.

680 640 Juego de canastas basket fijas con postes redondos Ø 114 mm. x 3 mm de espesor. 2,25 m. de vuelo. Con tableros de fibra de 2 cm. Aros basculantes y redes.

680 642 Juego de canastas basket fijas con postes redondos Ø 114 mm. x 3 mm de espesor. 2,25 m. de vuelo. Con tableros de cristal templado de 1,2 cm. Aros basculantes y redes.

680 654 Juego de canastas basket fijas con postes redondos Ø 114 mm. x 3 mm de espesor. 1,65 m. de vuelo. Con tableros de fibra de vidrio de 2 cm. Aros basculantes y redes.

680 656 Juego de canastas basket fijas con postes redondos Ø 114 mm. x 3 mm de espesor. 1,65 m. de vuelo. Con tableros decristal templado de 1,2 cm. Aros basculantes y redes.

680 601 Juego de tableros de 180 x 105 cm. de cristal templado de 1,2 cm.

Backboards set 180 x 105 cm. made of tempered cristal 1,2 cm.

680 602 Juego de tableros de 180 x 105 cm. de fibra de 2 cm.

Backboards set 180 x 105 cm. made of fiber 2 cm.

680 605 Juego de aros basculantes. - Hoop set.

690 000 Juego de redes. - Nets set.

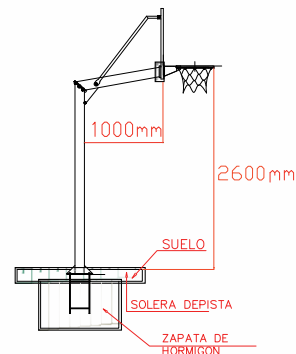
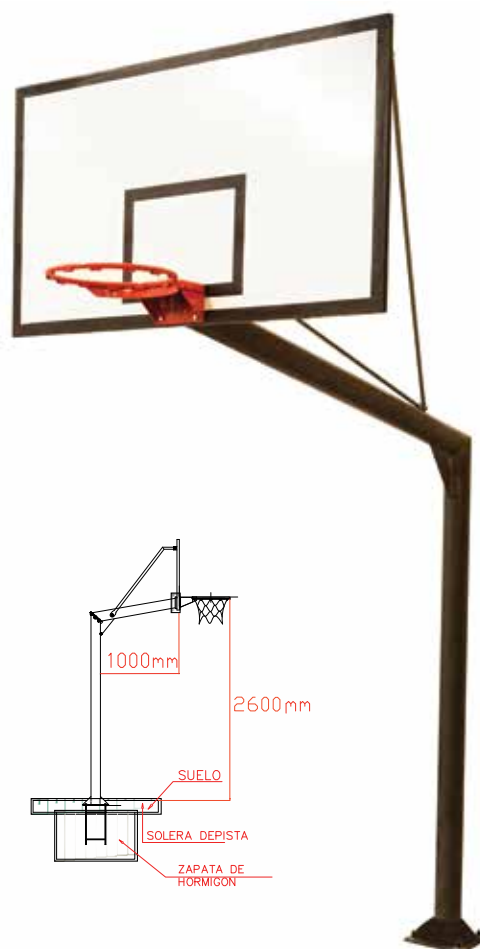
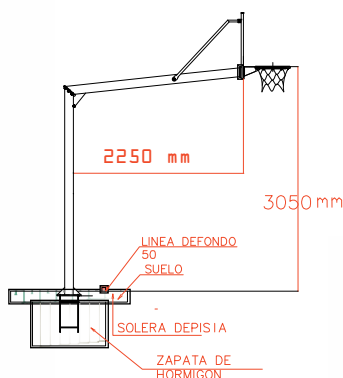
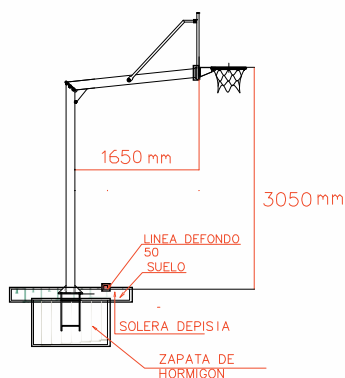
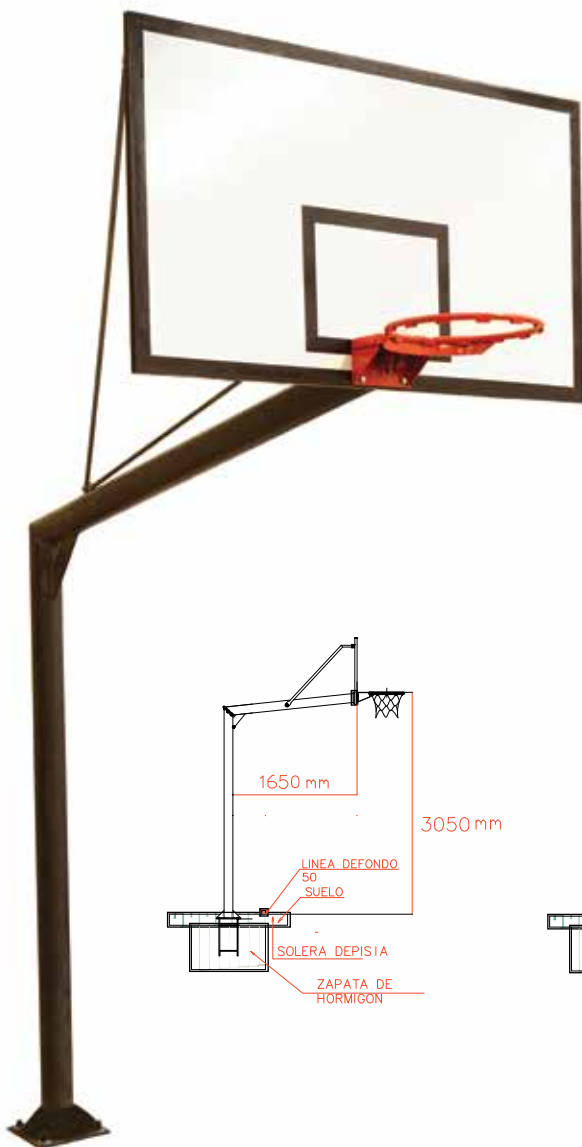

Juego de canastas fijas de Minibasket . Fabricadas en tubo de acero de 100 mm. de diámetro. Grosor de 3 mm. Pintados con pintura de polvo epoxi secado al horno a 200°. Anclajes al suelo mediante varillas roscadas unidas entre si para insertar en el cubo de hormigón. Canastas con vuelo de 1 m . Acorde a la normativa UNE-EN 1270.

Basket Round Tube Posts. Set 2 pcs.

Fix Mini-basket set. Made of steel tube 100 mm. in diameter. Thickness 3 mm. Painted with epoxy powder drying oven to 200 °. Anchoring to the floor by threaded rods linked together to insert into the bucket of concrete. Baskets of 1 m flight. According to the UNE-EN 1270.

680 666 Juego de canastas mini-basket fijas con tableros de fibra, aros basculantes y redes.

Minibasketball fixed set with fiber backboards, hoop and nets.

680 668 Juego de canastas mini-basket fijas con tableros de cristal templado, aros basculantes y redes.

Minibasketball fixed set with tempered glass backboards, hoop and nets.

680 603 Juego de tableros de 121 x 90 cm. de cristal templado de 1,2 cm. - Backboards set 121 x 90 cm. made of tempered cristal 1,2 cm.

680 604 Juego de tableros de 121 x 90 cm. de fibra de 2 cm. - Backboards set 121 x 90 cm. made of fiber 2 cm.

680 605 Juego de aros basculantes. - Hoop set.

690 000 Juego de redes. - Nets set.

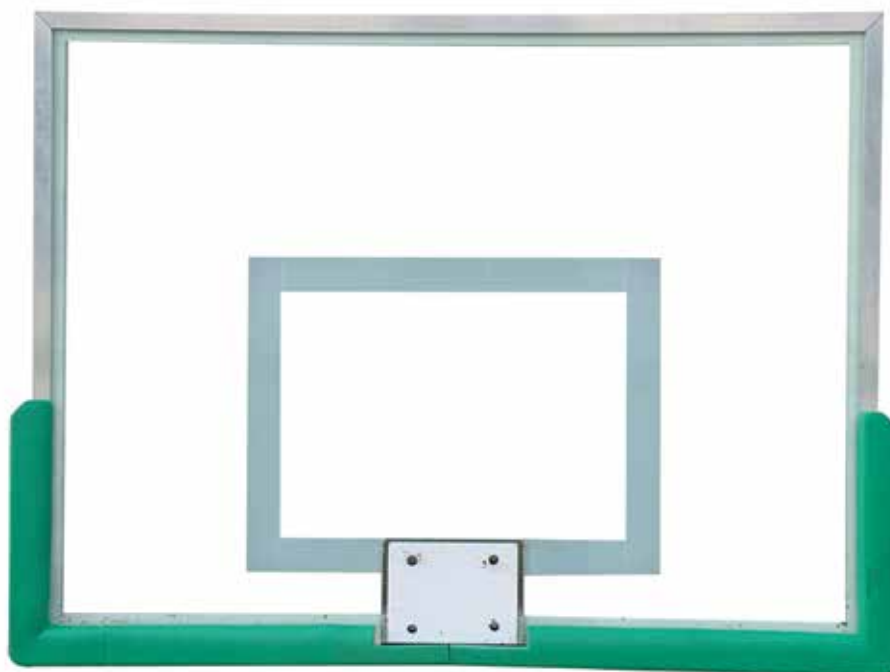

680 601 Tablero basket de cristal templado de 180 x 105 x 1,2 cm con protecciones.
Tempered glass basket backboard with protections. 180 x 105 x 1,2 cm.

680 603 Tablero mini-basket de cristal templado de 120 x 90 x 1,2 cm. con protecciones.
Tempered glass basket backboard with protections. 120 x 90 x 1,2 cm.

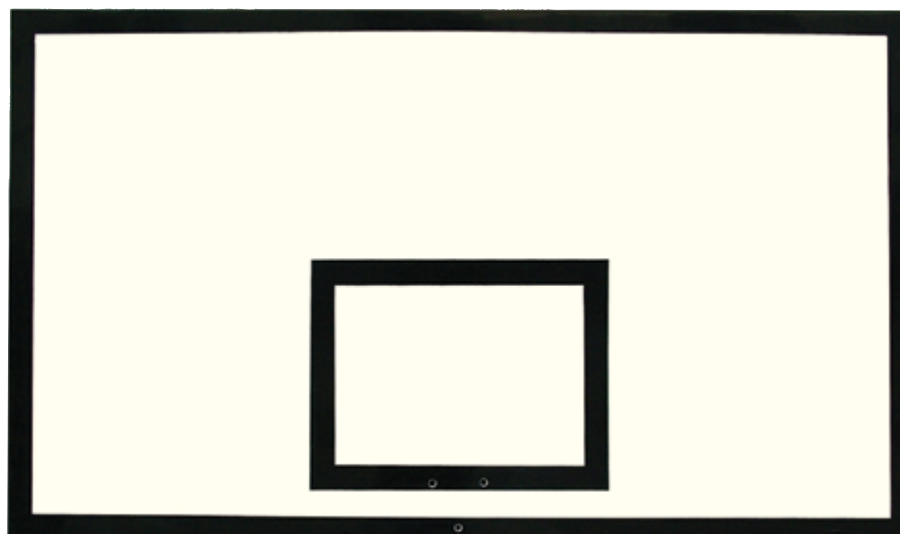

680 602 Tablero basket de fibra de 180 x 105 x 2 cm. - *Fiber basket backboard 180 x 105 x 2 cm.*

680 604 Tablero mini-basket de fibra de 120 x 90 x 2 cm. - *Fiber mini-basket backboard 120 x 90 x 2 cm.*



680 605 Aro. con muelles basculantes. tubo de hierro de 2 cm macizo. Aro Reglamentario.
Basketball hoop.

690 000 Red de basket. - *Basketball net.*



680701 CANASTA STREET BASKET PRO.

Canasta de Street Basket Profesional. Regulable en altura de 2,25 m a 3,05 m . Tablero acrílico de 112 cm x 72 cm x 3 cm. Base fabricada en PP, puede rellenarse de agua (110 kg.) o arena (120 kg.)

STREET BASKET PROFESIONAL. HEIGHT ADJUSTMENT. BASE FILLED WITH WATER
Street Basket Profesional basket system. Height adjustment from 2,25 m to 3,05 m. Acrylic backboard 112cm x 72cm x3cm. Base made of PP, filled with water or sand.

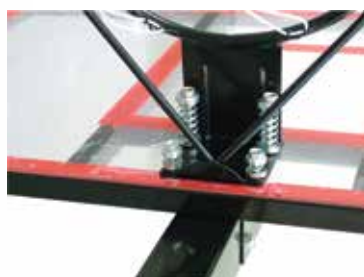

Detalle tablero y aro.
Board and hoop detail.



Detalle manivela para ajustar altura.
Detail handle high adjustable.

680702 CANASTA STREET BASKET.

Canasta de Street Basket. Regulable en altura de 1,60 m a 2,10 m . Tablero Americano. Base fabricada en PP, puede rellenarse de agua o arena.

STREET BASKET. HEIGHT ADJUSTABLE. BASE FILLED WITH WATER
Street Basket basket Goal. Height adjustment from 1,60m to 2,10 m. American backboard. Base made of PP and filled with water or sand.



Detalle base. - Base detail.



Detalle trasera tablero.
Back board detail.

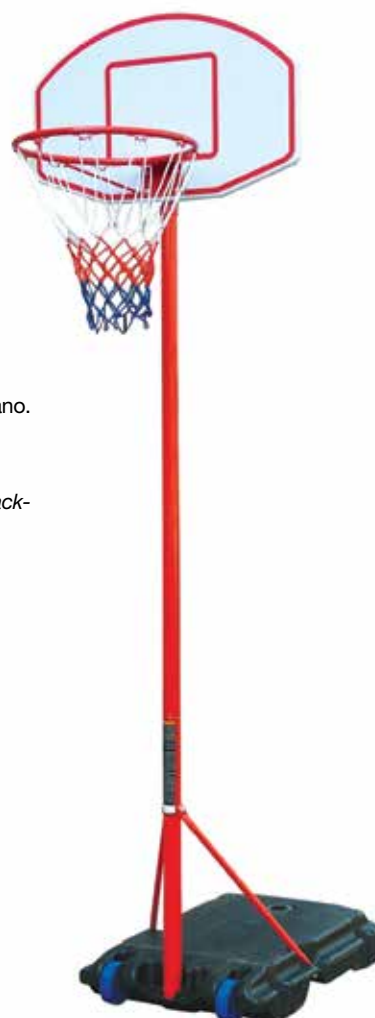



610 125 Cesta multibasket, 1 m. de alto.
Multibasket, height 1 m.



Detalle rueda para ajustar altura.
Weel for fixing height.

680703 NET BALL CON BASE RELLENABLE.

Net ball. Regulable en altura de 2,44 m a 3,05 m. Base fabricada en PP, puede rellenarse de agua o arena.

NET BALL BASE FILLED WITH WATER

Net Ball. Height adjustable from 2,44 m to 3,05 m. Base made of PP and filled with water or sand.



Base



Poste. - Pole



Aro.- Ring.

680 704 BABY BASKET CON BASE RELLENABLE.

Canasta Baby Basket. Regulable en altura de 0,9 m a 1,35 m . Tablero Americano. Base fabricada en PP, puede rellenarse de agua o arena.

BABY BASKET. BASE FILLED WITH WATER

Baby Basket. Height adjustable from 0,9 m to 1,35 m.American Backboard. Base made in PP. Filled with water or sand.



700 190 Balón Volley "Soft-Touch" termosoldado blanco. Oficial. Laminación especial de muy alta calidad con suave textura. Exterior: Capa de poliuretano muy suave. Vejiga de butilo. Máximas prestaciones. Recomendado para competición. Ø 210 mm. 280 gr.
Volleyball "Soft-Touch" thermowelded Official. Special lamination, maximum quality, very soft. Outer material: Soft PU ply. Bladder: Butyl. Official weight and size. Maximum performance qualities. Recommended for competition.

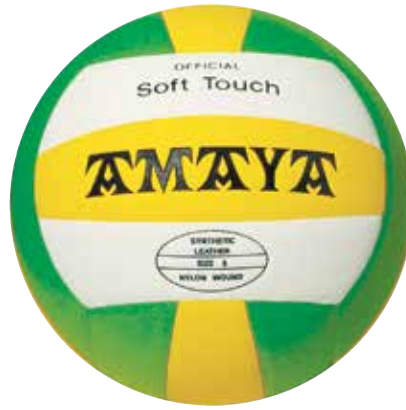

700 191 Balón Volley "Soft-Touch" termosoldado tricolor. Oficial. Laminación especial de muy alta calidad con suave textura. Exterior: Capa de poliuretano muy suave. Vejiga de butilo. Máximas prestaciones. Recomendado para competición. Ø 210 mm. 280 gr.
Volleyball "Soft-Touch" thermowelded Official. Special lamination, maximum quality, very soft. Outer material: Soft PU ply. Bladder: Butyl. Official weight and size. Maximum performance qualities. Recommended for competition.



700 161 Balón voleibol cuero sintético cosido. Interior: Tres capas laminadas en látex natural. Exterior: Capa de PU. Vejiga de butilo. Recomendado para iniciación y entrenamiento. Ø 210 mm. 280 gr.
Volleyball sewed synthetic leather. Inner lamination: Three ply pasted in natural latex. Outer material: One PU ply. Bladder: Butyl. Official size and weight. Recommended for initiation and training.

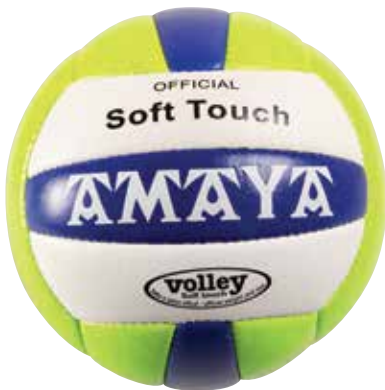

700 180 Balón Volley cuero sintético. Interior: Tres capas laminadas en látex natural. Exterior: Capa de cuero sintético. Peso: 280 gr. Ø 210 mm. Recomendado para jugar en la playa.
Volleyball beach Sewed synthétique leather. Inner lamination: Three ply pasted in natural latex. Outer lamination: One leather synthetic ply. Weight: 280 gr. Ø 210 mm. Recommended for playing on the beach.



457 000 Balón volley foam recubierto de caucho especial. Lámina de caucho en una única pieza, muy resistente y con una excelente estabilidad. Toque suave. Sin válvula. No necesita hinchado debido a su alma de foam. Peso: 280 gr. Ø 210 mm.
Volleyball foam with rubber recover. Rubber lamination in one piece, very resistant and a good stability. soft touch. Suitable for schools Weight: 325 gr. Ø 190 mm.



700 178 Balón Volley Playa cuero sintético. Interior: Tres capas laminadas en látex natural. Exterior: Capa de cuero sintético. Peso: 280 gr. Ø 210 mm. Recomendado para jugar en la playa.
Volleyball beach Sewed synthétique leather. Inner lamination: Three ply pasted in natural latex. Outer lamination: One leather synthetic ply. Weight: 280 gr. Ø 210 mm. Recommended for playing on the beach.

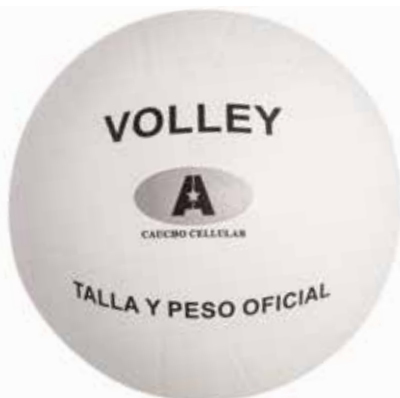

700 164
 Balón Volley caucho Cellular color blanco. Ø 210 mm. 280 gr.
Volleyball white color Cellular rubber. Ø 210 mm. 280 gr.

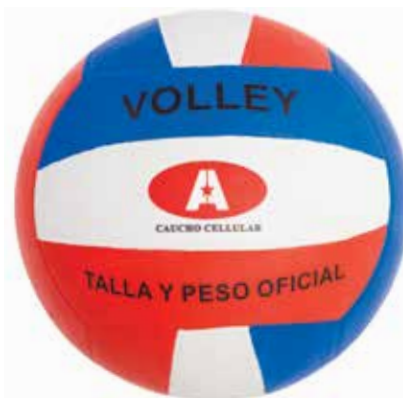

700 163 Balón Volley caucho Cellular multicolor. Ø 210 mm. 280 gr.
Volleyball multicolored Cellular rubber. Ø 210 mm. 280 gr.



700 166 Volleyball Tecnocaucho®.



700 167 Balón voleibol soft TPE.
Peso: 260 gr. Ø 210 mm.
Volleyball Soft TPE. Weight: 260 gr. Ø 210 mm.



700 170 Balón voleibol termoplástico. Fabricado en una única pieza. Peso 260 gr. Ø 210 mm. Muy resistente y adecuado para patio de colegio.
Volleyball thermoplastic. Made in one piece. Weight: 260 gr. Ø 210 mm. Very resistant and suitable for school yard.



700 174 Mini-Volleyball Tecnocaucho®.



700 172 Balón mini-voleibol soft TPE. Peso: 230 gr. Ø 190 mm.
Mini-volleyball soft TPE. Weight: 230 gr. Ø 190 mm.



700 171 Balón minivoleibol termoplástico. Fabricado en TPE en una única pieza. Peso: 230 gr. Ø 190 mm. Muy resistente y adecuado para patio de colegio.
Mini-volleyball THERMOPLASTIC. Made in one piece. Weight: 230 gr. Ø 190 mm. Very resistant and suitable for school yard.



443 500 Balón voley foam soft. Ø 190 mm.
Volleyball foam soft. Ø 190 mm.



700 234 Balón voley PVC. Ø 190 mm.
Volleyball PVC. Ø 190 mm.



SONORO

466 100 Pelota sonora de caucho celular voley. Ø 210 mm. 270 gr.
Sonorous cellular rubber volley ball. Ø 210 mm. 270 gr.



443 505 Balón voley foam soft Ø 190 mm. 280 gr.
Volleyball foam soft Ø 190 mm. 280 gr.



680 301 POSTES DE VOLEY FIJOS OVALADOS DE ALUMINIO.
Postes de Voleibol de competición fabricados en perfil de aluminio anodizado de 140 mm. x 100 mm.. Con refuerzos interiores para mayor robustez. Sistema de tensado de red integrado en los postes mediante un carro regulable en altura, fabricado en acero zincado. Admite el tensado de red en las diferentes alturas oficiales dependiendo de la categoría, además de altura para bádminton y tenis.

Incluye sistema de anclaje al suelo. Acorde a la normativa UNE-EN 1271:2004

VOLLEYBALL POSTS. FIXED. OVAL ALUMINIUM PROFILE.

Aluminium oval profile 140 x 100 mm. Reinforced inwardly for greater resistance and robustness. Tensing net system inside the posts with height regulable plataform which is made in zincated steel.

The net can be tensed in all the official Volley heights, moreover Badminton and Tennis heights. Include anchoring system.

Comply with UNE-EN 1271:2004



680 303 POSTES DE VOLEY FIJOS CUADRADOS DE ALUMINIO.

Postes de Voleibol de competición fabricados en perfil de aluminio anodizado de 80 mm. x 80 mm. con cantos redondeados. Con refuerzos interiores para mayor robustez. Sistema de tensado de red integrado en los postes mediante un carro regulable en altura, fabricado en acero zincado. Admite el tensado de red en las diferentes alturas oficiales dependiendo de la categoría, además de altura para bádminton y tenis.

Incluye sistema de anclaje al suelo. Acorde a la normativa UNE-EN 1271:2004

VOLLEYBALL POSTS. FIXED.COMPETITION. SQUARE.

Aluminium rounded edges profile 80 x 80 mm. Reinforced inwardly for greater resistance and robustness. Tensing net system inside the posts with height regulable plataform which is made in zincated steel. The net can be tensed in all the official Volley heights, moreover Badminton and Tennis heights. Include anchoring system.

Comply with UNE-EN 1271:2004



680 302 POSTES DE VOLEY TRASLADABLES OVALADOS DE ALUMINIO.

Postes de Voleibol de competición fabricados en perfil de aluminio anodizado de 140 x 100. Con refuerzos interiores para mayor robustez. Sistema de tensado de red integrado en los postes mediante un carro regulable en altura, fabricado en acero zincado. Admite el tensado de red en las diferentes alturas oficiales dependiendo de la categoría, además de altura para bádminton y tenis. Base realizada en acero pintado con pintura de polvo epoxi secado al horno a 200°. Incluye sistema anti-vuelco mediante tornillos de seguridad. No incluye contrapesos. Acorde a la normativa. UNE-EN 1271:2004.

VOLLEYBALL POSTS. TRANSPORTABLE.COMPETITION. OVAL ALUMINIUM PROFILE.

Aluminium oval profile 140 x 100 mm. Reinforced inwardly for greater resistance and robustness. Tensing net system inside the posts with height regulable plataform which is made in zincated steel.

The net can be tensed in all the official Volley heights, moreover Badminton and Tennis heights. Steel base coated with epoxi painting treated to 200°C. Includes anti-tilt system with safety screws. Without counterbalance. Comply with UNE-EN 1271:2004

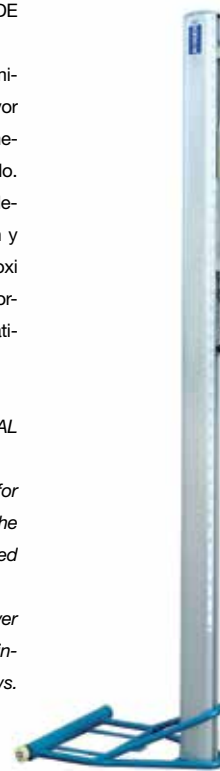

680 304 POSTES DE VOLEY TRASLADABLES CUADRADOS DE ALUMINIO.

Postes de Voleibol de competición fabricados en perfil de aluminio anodizado de 80 mm. x 80 mm. con cantos redondeados. Con refuerzos interiores para mayor robustez. Sistema de tensado de red integrado en los postes mediante un carro regulable en altura, fabricado en acero zincado. Admite el tensado de red en las diferentes alturas oficiales dependiendo de la categoría, además de altura para bádminton y tenis. Base realizada en acero pintado con pintura de polvo epoxi secado al horno a 200°. Incluye sistema anti-vuelco mediante tornillos de seguridad. No incluye contrapesos. Acorde a la normativa. UNE-EN 1271:2004

VOLLEYBALL POSTS. TRANSPORTABLE.COMPETITION. SQUARE

Aluminium rounded edges profile 80 x 80 mm Reinforced inwardly for greater resistance and robustness. Tensing net system inside the posts with height regulable plataform which is made in zincated steel.

The net can be tensed in all the official Volley heights, moreover Badminton and Tennis heights. Steel base coated with epoxi painting treated to 200°C. Includes anti-tilt system with safety screws. Without counterbalance.

Comply with UNE-EN 1271:2004



690 003 RED DE VOLEY OFICIAL.

Medidas: 970 x 90 cm.

OFICIAL VOLLEY NET. Measure: 970 x 90 cm.



439 400 Set de voley y tenis, ancho 4 m. Alturas: 1m. para tenis, 2 m. para voley.

Set volley and tennis, lenght 4 m. Height: 1 m. for tennis, 2 m. for volley.



439 300 Gran base universal Ø 42 cm. alto 15 cm.

Big universal base Ø 42 cm. height: 15 cm.



671 300



671 303



671 302



671 301

671 300 Raqueta tenis AT-33-M, armazón de aluminio, empuñadura de PU y cordaje de nylon. 69 cm. - *Tennis racket AT-33-M 69 cm.*

671 301 Raqueta tenis escolar alevín. Fabricada en aluminio. Medidas: 21 x 53 cm. - *Tennis racket mod. alevín. Aluminium 100%. Measures 21 x 53 cm.*

671 302 Raqueta tenis escolar junior. Fabricada en aluminio. Medidas: 23 x 58 cm. - *Tennis racket mod. junior. Aluminium 100%. Measures 23 x 58 cm.*

671 303 Raqueta tenis senior. Fabricada en aluminio. Medidas: 25 x 63 cm. - *Tennis racket mod. senior. Aluminium 100%. Measures 25 x 63 cm.*



800 410 Pelota tenis presurizada. Bote de 3 unidades.
Tennis ball. Pressurized can with 3 balls.



800 411 Pelota tenis Champion. Bolsa de 3 unidades.
Tennis ball Champion. Plastic 3 u.



800 419 Pelota frontenis reglamentaria. Bote de 2 unidades. Colores: Azul y amarillo.
Official rubber Frontennis ball for playing with tennis racket. Tube 2 u. Color: Color: Blue and yellow.



800 414 Set 3 unidades. *Set 3 units.*
800 416 Bote 100 unidades. *Bucket with 100 units.*



800 413 Cubo pelotas tenis baja presión. Bote medio. 100 unidades.
Tennis ball in bucket 100 u. Low pressure. Medium bounce.

680 200 POSTES DE TENIS Y PADEL FIJOS OVALADOS DE ALUMINIO.

Postes de Tenis/Paddle de competición fabricados en perfil de aluminio anodizado de 140 x 100. Con refuerzos interiores para mayor robustez. Sistema interno de tensado de red. Incluye sistema de anclaje al suelo. Acorde a la normativa UNE-EN 1520:1996.

TENNIS/PADDLE POSTS. COMPETITION. FIXED. OVAL ALUMINIUM PROFILE.

Aluminium oval profile 140 x 100 mm. Reinforced inwardly for greater resistance and robustness. Tensing net system. Anchoring system. Comply with UNE-EN 1520:1996



690 005 RED TENIS TRIPLE DE COMPETICIÓN. TENNIS COMPETITION NET.

680 201 POSTES DE TENIS Y PADEL TRASLADABLES OVALADOS DE ALUMINIO.

Postes de Tenis/Paddle de competición fabricados en perfil de aluminio anodizado de 140 x 100. Con refuerzos interiores para mayor robustez. Sistema interno de tensado de red. Base realizada en acero pintado con pintura de polvo epoxi secado al horno a 200°. Incluye sistema anti-vuelco mediante tornillos de seguridad. No incluye contrapesos. Acorde a la normativa UNE-EN 1520:1996.

TENNIS/PADDLE POSTS. COMPETITION. PORTABLE. OVAL ALUMINIUM

Aluminium oval profile 140 x 100 mm. Reinforced inwardly for greater resistance and robustness. Tensing net system.

Base coated with epoxi painting treated to 200°C. Includes anti-tilt system with safety screws. Without counterbalance

Comply with UNE-EN 1520:1996



680 202 POSTES DE TENIS Y PADEL FIJOS CUADRADOS DE ALUMINIO.

Postes de Tenis/Paddle de competición fabricados en perfil de aluminio anodizado de 80 mm. x 80mm. con cantos redondeados. Con refuerzos interiores para mayor robustez. Sistema interno de tensado de red. Incluye sistema de anclaje al suelo. Acorde a la normativa UNE-EN 1520:1996.

TENNIS/PADDLE POSTS. COMPETITION. FIXED SQUARES

Aluminium oval profile 80 x 80 mm. Reinforced inwardly for greater resistance and robustness. Tensing net system. Anchoring system.

Comply with UNE-EN 1520:1996



680 204 CAJA DE CONTRAPESOS VOLEY.

Caja ideada para el llenado de hormigón o productos de peso. Fabricada en Acero pintado con pintura de polvo secado al horno a 200°.

CONTAINER FOR COUNTERBALANCE

Container for counterbalance. Made of Steel painted with epoxi painting treated to 200°C.

680 203 POSTES DE TENIS Y PADEL TRASLADABLES CUADRADOS DE ALUMINIO.

Postes de Tenis/Paddle de competición fabricados en perfil de aluminio anodizado de 80 mm. x 80mm. con cantos redondeados. Con refuerzos interiores para mayor robustez. Sistema interno de tensado de red. Base realizada en acero pintado con pintura de polvo epoxi secado al horno a 200°. Incluye sistema anti-vuelco mediante tornillos de seguridad. No incluye contrapesos. Acorde a la normativa UNE-EN 1520:1996.

TENNIS/PADDLE POSTS. COMPETITION. TRANSPORTABLE. SQUARE.

Aluminium rounded edges 80 x 80 mm. Reinforced inwardly for greater resistance and robustness. Tensing net system.

Steel base coated with epoxi painting treated to 200°C. Includes anti-tilt system with safety screws. Without counterbalance.

Comply with UNE-EN 1520:1996





670 503 Raqueta de badminton HQ-55. Grafito 100%. Una única pieza. Funda completa. Longitud: 66 cm. Peso: 90 gr. Sin cordaje.

Badminton racket HQ-55. Graphite 100%. One piece. Complete cover. Length: 66 cm. Weight: 90 gr.



670 502 Raqueta de badminton HQ-25. Aluminio y carbono. Una única pieza. Funda cabeza. Longitud: 66 cm. Peso: 88 gr.

Badminton racket HQ-25. Aluminium and carbon. One piece. Half cover. Length: 66 cm. Weight: 88 gr.



670 501 Raqueta de badminton HQ-15. Aluminio y carbono. Unión T. Funda cabeza. Longitud: 67 cm. Peso: 95 gr.

Badminton racket HQ-15. Aluminium and carbon with T union. Half cover. Length: 67 cm. Weight: 95 gr.



670 500 Raqueta de badminton HQ-5. Aluminio. Unión T. Media funda. Longitud: 66 cm. Peso: 106 gr.

Badminton racket HQ-5. Aluminium with T union. Half cover. Length: 66 cm. Weight: 106 gr.



670 504 Raqueta de badminton HQ-35. 100% CARBONO. Una única pieza. Funda cabeza. Longitud: 66 cm. Peso: 82 gr.



670 450 Set 4 raquetas de badminton con postes, red, 2 volantes y bolso. Raquetas: Fabricadas en Aluminio. Unión T. Funda cabeza. Longitud: 66,5 cm. Peso: 117 gr.

Volante: Fabricado en plástico con cabeza de corcho. Longitud: 8cm Peso: 2g

Postes : Fabricados en acero. Longitud: 180cm

Red: Fabricada en poliestireno. Longitud: 6m x 55cmA partir de 5 años.

Set 4 badminton rackets, 2 flyers, net, bag. Rackets: made of aluminium. T union. Head cover. Length: 66,5 cm. Weight: 117 gr.

Shuttlecock: made of plastic with cork head. Length: 8 cm. Weight: 2 g.

Posts: made of steel. Length: 180 cm.



670 702 Volante de badminton de vinilo. Color rojo. Velocidad rápida.
Vynil badminton shuttlecock. Red colour. Fast speed.



670 701 Volante de badminton de vinilo. Color azul. Velocidad media.
Vynil badminton shuttlecock. Blue colour. Medium speed.



670 700 Volante de badminton de vinilo. Color verde. Velocidad lenta.
Vynil badminton shuttlecock. Green colour. Slow speed.



670 601 Volantes badminton en pluma natural. Bote plástico de 6 unidades.
Badminton shuttlecock in natural feather. Plastic can with 6 pcs.



670 910 Volantes badminton en plástico blanco con cabeza de corcho. Bote de 6 unidades.
Badminton shuttlecock in white plastic with cork head. Can 6 pcs.



670 900 Volantes badminton en plástico, colores. Con cabeza de corcho. Bolsa Badminton shuttlecock in color plastic. Can 6 pcs.

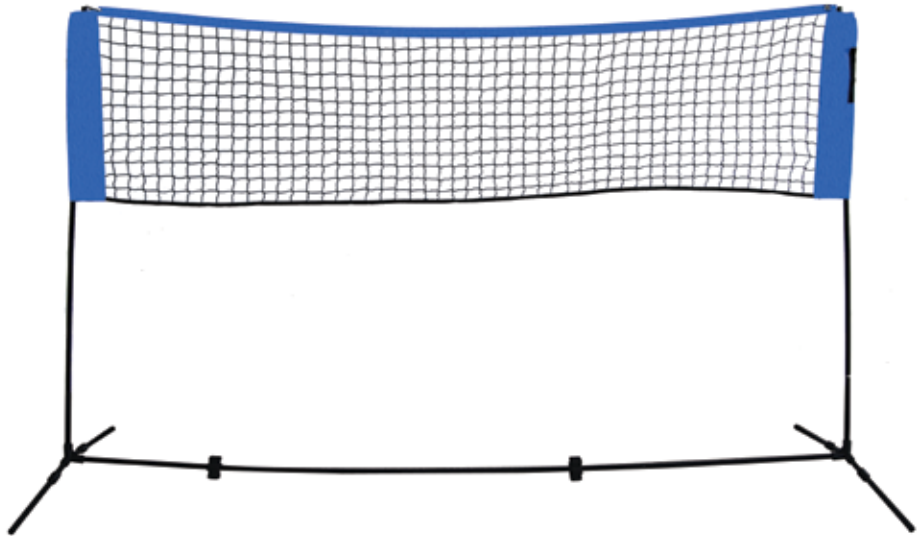
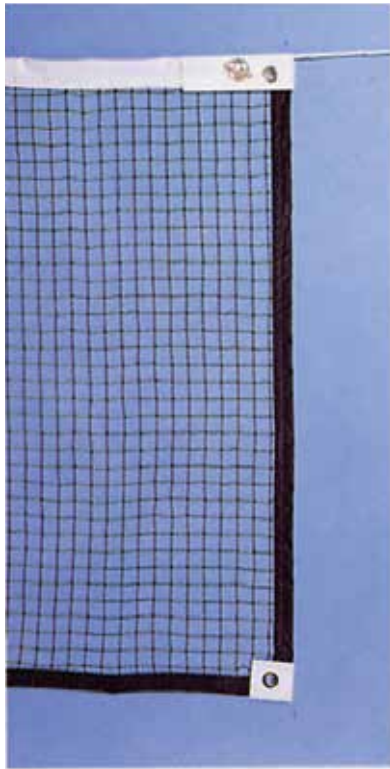

680 310 RED PORTÁTIL BADMINTON - PORTABLE BADMINTON NET.

Postes de badminton plegables y trasladables. Muy ligeros y fácil de montar. Incluye bolsa de transporte. Para uso tanto exterior como interior. Medidas: 3 x 1,5 m.

Estructura: Tubo de acero con tratado anti-corrosión de 19 x 1 mm. Red de nylon de color negro. Separación de nudos de 5 x 5 cm. Soporte de foam para mejorar la tensión y equilibrio.

Badminton post. Transportable and folding. Light and easy to assembly. Bag is included. Suitable for interior and exterior. Meassures: 3 x 1,5 m.

Body: steel tube with corrosion resistance treatment. Nylon net black color. Knot 5 cm.

690 004 Red de badminton. Fabricada en nylon. Medida : 6,10 x 0,76 m.

Badminton net. Made of nylon. Meassure: 6,10 x 0,76 m.

680 400 POSTES DE BADMINTON TRASLADABLES

Conjunto de postes de Bádminton trasladables. Fabricados en tubo de acero de Δ 45mm., pintados con pintura de polvo epoxi a secado al horno a 200°. Tensado mediante carraca.. Base fabricada también en acero, con ruedas incorporadas para su fácil transporte. Con contrapesos. Acorde a la normativa UNE-EN 2009.

BADMINTON POSTS. TRANSPORTABLE

Set made of steel 45 mm coated with powder epoxi painting with treatment to 200°C.

Tensed with ratchet.

Base made in steel, with wheels for moving. Comply with UNE-EN 2009.





671 409 MODELO SMASH.

Competición adulto. Máxima potencia y control relación 80/20. Forma Oval, muy versátil. Perfil 38 mm. Marco: puentes de 100% Carbono gravity 3k, evita vibraciones e incrementa el control del jugador sobre la bola. Cara Carbono y Vectron. Peso: 360-390gr. Corazon de última generación, mezcla EVA y goma de Malasia la más elástica para conseguir máxima potencia.

Competition for adult. Maximum power and control relation 80/20. Oval Shape.

Width: 38mm. Frame: Unions 100% Carbon gravity 3k, anti-vibration system. Face: Carbon and Vectron. Weight: 360-390gr. Core: last generation, Eva and Malasia the most elastic TPE for maximum power.



671 406 MODELO AQUA.

Entrenamiento joven y adulto. Nivel intermedio avanzado. Relación potencia y control: 50/50. Forma diamante. Perfil 38mm. Marco: tubular bidireccional 100% carbono gravity 3k. Cara fibra de vidrio. Peso: 350-375gr. Corazón EVA pretensado de alta memoria.

Training young and adult. Medium and advanced level. Power and control relation: 50/50. Diamond shape. Width: 38mm. Frame: bidireccional tube 100% carbon gravity 3k. Face vidro fiber. Weight: 350-375gr. Core EVA high memory prestressed.



671 400 Raqueta paddle, madera laminada reforzada con resina fenólica, perfil exterior de aluminio.

Training paddel.



671 420 grip antideslizante para el mango de raquetas de padel. Suave al tacto.

Paddel grip for the handle. Soft and antislip.

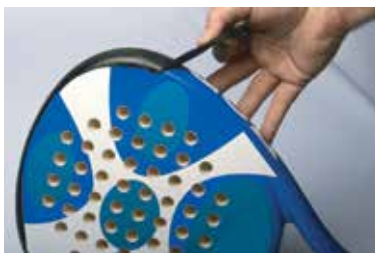

671 421 Cinta protectora para el marco de la raqueta de padel.

Paddel protector for the frame.

TENIS DE MESA - TABLE TENNIS

SERIE L: Innovación tecnológica en el tenis de mesa. Palas de tenis de mesa de máxima calidad. Nuevos mangos PRO revolucionarios más ligeros, perforados lateralmente. Mayor absorción del golpe y menor vibración.

SERIE L: *Tennis table rackets high quality, made with high quality materials. New PRO REVOLUTION handle lighter and with lateral holes. Improve vibration control.*

SERIE M: Palas de Tenis de Mesa de máxima calidad, fabricadas con los mejores materiales.

SERIE M: *Tennis table rackets high quality.*

SERIE M	Velocidad / Speed	Control	Efecto / Spin	Esponja / Sponge	Material	Uso / Usage
1002	5	6	5	1.5 mm.	7 capas de madera - 7 wood layers.	Principiantes - beginners
3002	5	6	6	1.8 mm.	7 capas madera de pino. - 7 pine wood layers.	Colegios - schools
SERIE L						
2802	5	5	6	1.8 mm.	7 capas madera de tilo. - 7 tile wood layers.	Aficionados - amateur
5802	6	6	7	2 mm.	7 capas madera de tilo - 7 tile wood layers.	Clubs



672 800 PALA TENIS MESA L5802 5 estrellas mango PRO

Pala tenis de mesa L5802.
Tennis table rackets L5802 5 stars PRO HANDLE.



672 700 PALA TENIS MESA L3802 3 estrellas mango PRO

Pala tenis de mesa M3002. Pala de tenis de mesa de alta calidad. Fabricada en 7 capas de madera de tilo Medida: 26 x 15 cm. Grosor: 13 mm. Peso: 170 gr. A partir de 8 años.
Tennis table rackets M3002 3 stars.



672 600 PALA TENIS MESA L2802 2 estrellas mango PRO

Pala tenis de mesa L2802. Pala de tenis de mesa de máxima calidad. Nuevo mango PRO más ligero. Mayor absorción del golpe y menor vibración. Fabricada en 7 capas de madera de tilo. Velocidad: 5. Control: 5. Efecto Spin: 6. Esponja: 1.8 mm. Medida: 26 x 15 cm. Grosor: 13 mm. Peso: 170 gr. A partir de 10 años.

Tennis table rackets L2802 2 stars PRO HANDLE.



672 400 PALA TENIS MESA 1 estrellas. Set de 2 palas + 3 pelotas

Set 2 Palas Tenis de Mesa M1002 1 estrella + 3 Pelotas Iniciación.
Set 2 tennis table rackets M1002 1 star + 3 initiating balls.



672 851 Pelota tenis mesa, caja de 6 unidades.
Table tennis balls. 6 units box.



672 850 Pelota tenis mesa bolsa de 100 unidades.
Table tennis balls. 100 units bag.



590 210 Pelota mano cuero "Goxua benjamín". Peso: 40 - 45 gr. Edad: < 9. - *Leather fronton ball for playing with the hand "Goxua benjamín". Weight: 40-45 gr. Age: <9.*

590 215 Pelota mano cuero "Goxua alevín". Peso: 45 - 50 gr. Edad: 10 - 11. - *Leather fronton ball for playing with the hand "Goxua alevín". Weight: 45-50 gr. Age: 10 -11.*

590 220 Pelota mano cuero "Goxua infantil". Peso: 55 - 60 gr. Edad: 12 - 13. - *Leather fronton ball for playing with the hand "Goxua infantil". Weight: 55-60 gr. Age: 12 -13.*

590 225 Pelota mano cuero "Goxua kadete". Peso: 60 - 65 gr. Edad: 14 - 15. - *Leather fronton ball for playing with the hand "Goxua kadete". Weight: 60-65 gr. Age: 14 -15.*

590 230 Pelota mano cuero "Goxua juvenil". Peso: 65 - 70 gr. Edad: 16 - 17. - *Leather fronton ball for playing with the hand "Goxua juvenil". Weight: 65-70 gr. Age: 16 -17.*

590 235 Pelota mano cuero "Goxua senior". Peso: 70 - 75 gr. Edad: >18. - *Leather fronton ball for playing with the hand "Goxua senior". Weight: 70-75 gr. Age: > 18.*



454 501 Pelota frontón, Ø 58 mm.
Blister de 3 unidades.
Coated foam ball to play in pediment, Ø 58 mm. Blister 3 u.



443 920 Pelota frontón pala foam,
Ø 55 mm. Peso 30 gr.
Foam ball to play in pediment, Ø 55 mm. Weight 30 gr.

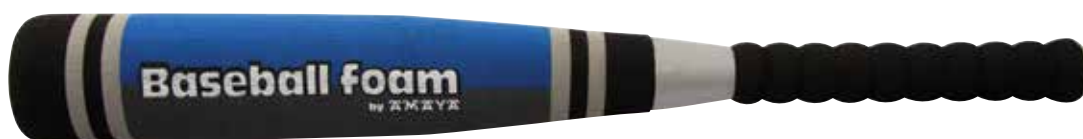

442 815 Bate baseball foam. Ø 70 mm x 61 cm. Incluye pelota de Ø 75 mm.
Foam baseball bat. O 70 mm. x 61 cm. Ball included 75 mm.

442 805 Pelota beisbol Ø 70 mm. - Baseball ball Ø 70 mm.

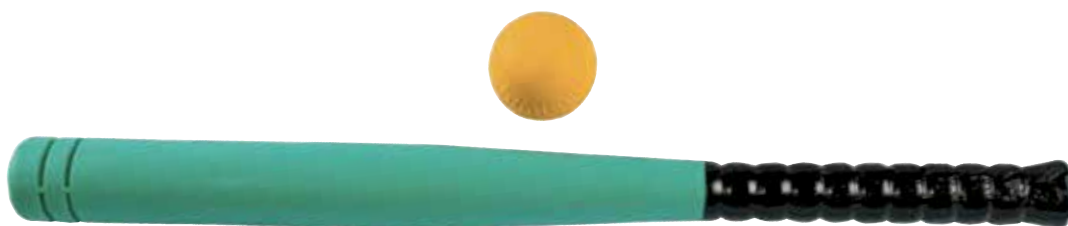

442 803 Bate de beisbol foam con pelota. - Foam baseball bat & ball.

442 805 Pelota de beisbol foam. - Foam baseball ball Ø 70 mm.



454 800 Bate de beisbol foam recubierto - Coated foam baseball bat & balle.



641 055 Bate de madera de 66 cm. - *Wooden bat 66 cm.*



641 060 Pelota de beisbol.
en cuero.
Leather baseball.



641 065 Pelota de softball.
Softball.



641 020 Guante de beisbol napo 22.80 cm. - *Napo baseball glove 22.80 cm.*



641 025 Guante de beisbol napo 26.60 cm. - *Napo baseball glove 26.60 cm.*



641 050 Soporte de pelota para batear.
Ball support to bat.



641 045 Casco bateador de pvc.
Talla S: 19 X 16 cm. - Talla M: 19,5 X 16,5 cm. - Talla L: 20 X 17 cm.
Pitcher helmet pvc. S, M and L size.



641 030 Casco con máscara de catcher.
Catcher Helmet with mask.



641 000 Máscara de catcher beisbol senior.
Senior catcher baseball mask.



641 005 Máscara de catcher softball junior.
Junior catcher softball mask.

641 035 Máscara de catcher softball senior.
Senior catcher softball mask.



641 010 Protector de cuerpo de catcher senior.
Senior Catcher body protector.

641 015 Protector de cuerpo de catcher junior.
Junior Catcher body protector.



641 040 Protector de piernas catcher.
Catcher legs protector.



610 121 Soporte baseball regulable de 0,75 a 1,25 m. Base de 3 Kg.
Baseball adjustable support. from 0,75 to 1,25 m. Base 3 Kg.





570 920 Valla de salto de aluminio Senior. Regulable de altura de 78 a 115,5 cm.
Aluminium Athletic hurdle Senior. Height adjustable from 78 to 115,5 cm.



570 922 Valla de salto de plástico iniciación. Regulable de altura de 55 a 95 cm.
Plastic athletic hurdle initiation. Height adjustable from 55 to 95 cm.

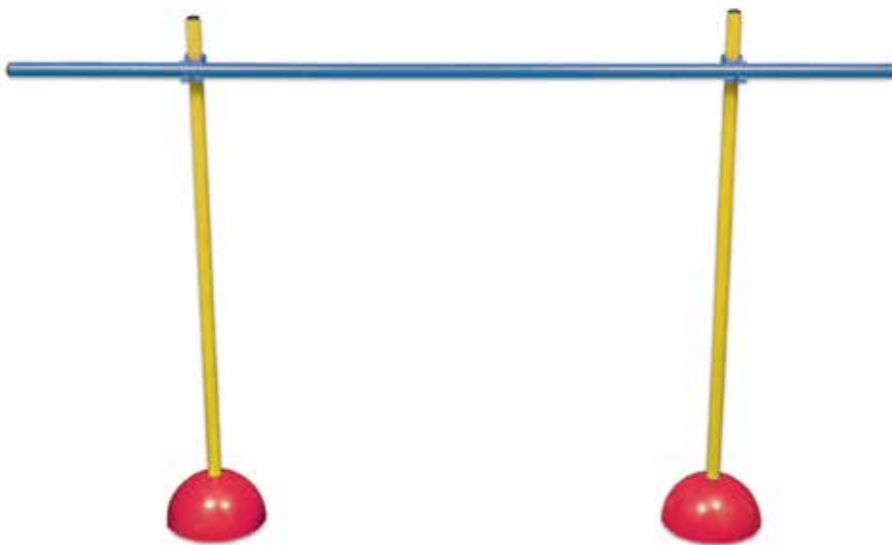

432 503 Kit entrenamiento: 2 bases macizas de 1,8 kg., 3 picas de 1,60 m y 2 engarces.
Training kit: 2 solid bases 1,8 kg., 3 sticks 1,60 m and 2 links for stick.

432 507 Kit entrenamiento: 2 bases huecas rellenas de arena, 3 picas de 1,60 m y 2 engarces.
Training kit 2: 2 empty sand filled bases, 3 sticks 1,60 m and 2 links for stick.



432 510 Base rellenable hueca con base antideslizante. Ø 24 cm
Hollow base. Fillable with nonslip base. Ø 24 cm.

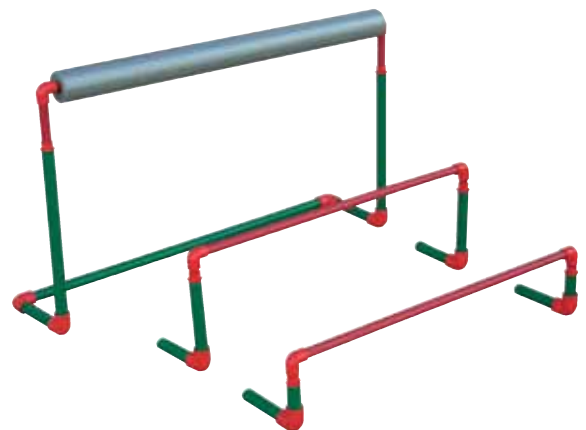

610 106 Valla de salto regulable, de 45 a 80 cm. de altura. Base lastrada. - *Adjustable hurdle. Height: from 45 to 80 cm. Ballasted base.*

610 107 Valla de salto regulable, de 25 a 40 cm. de altura. Base lastrada. - *Adjustable hurdle. Height: from 25 to 40 cm. Ballasted base.*

610 108 Valla de salto regulable, de 15 a 20 cm. de altura. Base lastrada. - *Adjustable hurdle. Height: from 15 to 20 cm. Ballasted base.*



540 000 Disco lanzamiento 800 gr. - *Throwing disk 800 gr.*
 540 100 Disco lanzamiento 1 kg. - *Throwing disk 1 kg.*
 540 200 Disco lanzamiento 1,5 kg. - *Throwing disk 1,5 kg.*
 540 300 Disco lanzamiento 2 kg. - *Throwing disk 2 kg.*



570 910 Testigos de aluminio. Set de 6 ud.
 Medidas: 30 cm. x Ø 3,5 cm.
Aluminium batons. Set 6 ud.
Meassure: 30 c. x Ø 3,5 cm.



570 912 Testigos de pvc. 1 ud.
Pvc batons. 1 ud.



560 100 Pelota lanzamiento javalina 600 gr. - *Training javeling ball 600 gr.*
 560 200 Pelota lanzamiento javalina 800 gr. - *Training javeling ball 800 gr.*



570 100 Pelota lanzamiento de peso 1 kg. - *Training throwing ball 1 kg.*
 570 200 Pelota lanzamiento de peso 1,5 kg. - *Training throwing ball 1,5 kg.*
 570 300 Pelota lanzamiento de peso 2 kg. - *Training throwing ball 2 kg.*
 570 400 Pelota lanzamiento de peso 2,5 kg. - *Training throwing ball 2,5 kg.*
 570 500 Pelota lanzamiento de peso 3 kg. - *Training throwing ball 3 kg.*

570 600 Pelota lanzamiento de peso 4 kg. - *Training throwing ball 4 kg.*
 570 700 Pelota lanzamiento de peso 5 kg. - *Training throwing ball 5 kg.*
 570 800 Pelota lanzamiento de peso 6,25 kg. - *Training throwing ball 6,25 kg.*
 570 900 Pelota lanzamiento de peso 7,25 kg. - *Training throwing ball 7,25 kg.*



570 950 Saltómetro escolar 2,5 m. Con bases contrapesadas. Set 2 un.

Fabricado totalmente en acero galvanizado y pintado con pintura epoxi; secado altas temperaturas, para evitar la corrosión. Altura del listón regulable de 50 a 250 cm. Se puede desmontar facilmente para su transporte. Base lastrada con pies de goma.

High-Jump for School 2.5 m. With bases counterbalanced. Set 2 pcs.

Made entirely of galvanized steel and painted with epoxy paint, high temperature drying, to prevent corrosion. Bar height adjustable from 50 to 250 cm. Can be disassembled easily for transport. Base burdened with rubber feet.

570 955 Listón para saltómetro de fibra de vidrio. Longitud 4 m.

High-Jump Bar of fiberglass. Length 4 m.

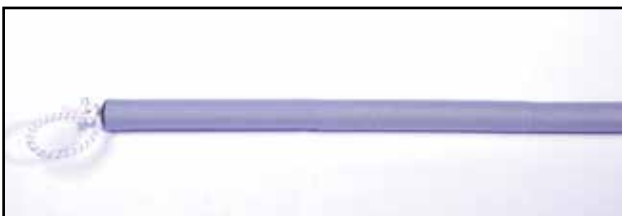

570 956 Listón para saltómetro antilesión foam de 4 metros de longitud. Unidad. Listón super seguro fabricado con cilindros de tubo espumado, con una goma interior. Utilizado para entrenamientos por los campeones de salto de altura de todo el mundo. Totalmente seguro, elimina el miedo al salto.

Bar for High-Jump made of foam anti-injury. Length 4 meters . Bar high security, made with foam cylinders with inner rubber. Used all over the world, eliminates the fear of jumping.



700 223 Balón rugby Cellular T 5. Talla y peso oficial.
Rugby Cellular T 5. Official size and weight.



700 224 Balón mini-rugby Cellular T 3. Talla y peso oficial.
Mini rugby Cellular T 3. Official size and weight.



442 900 Balón rugby. Peso: 150 gr. Perímetro: 640 x 410 mm.
Football rugby ball. Weight: 150 gr. Perimeter: 640 x 410 mm.



454 701 Balón rugby foam recubierto. Peso: 168 gr. Perímetro: 640 x 410 mm.
Foam rugby ball. Weight: 168 gr. Perimeter: 640 x 410 mm.

GIMNASIA RÍTMICA

RHYTHMIC GYMNASTIC

6



ARO DE GIMNASIA HR (High Resilience) COMPETICIÓN - GYMNASTICS HOOP HR COMPETITION

NUEVO SISTEMA DE UNIÓN - NEW FIXING SYSTEM

Fabricado en nuevo material elástico con efecto muelle interior para recuperar la forma rápidamente. Por su elevada resiliencia alcanza una altura máxima al rebote. Nuevo sistema de unión antirotura. Color blanco.

Made with new synthetic elastic material with spring effect inside. Thanks to its high resilience the rebound reaches a maximum height. New fixing system anti break.

310 024 Aro de gimnasia HR competición Ø 80 cm. Sección 18 mm. - *Gymnastics hoop HR competition Ø 80 cm. Section 18 mm.*

310 026 Aro de gimnasia HR competición Ø 85 cm. Sección 18 mm. - *Gymnastics hoop HR competition Ø 85 cm. Section 18 mm.*

310 027 Aro de gimnasia HR competición Ø 89 cm. Sección 18 mm. - *Gymnastics hoop HR competition Ø 89 cm. Section 18 mm.*

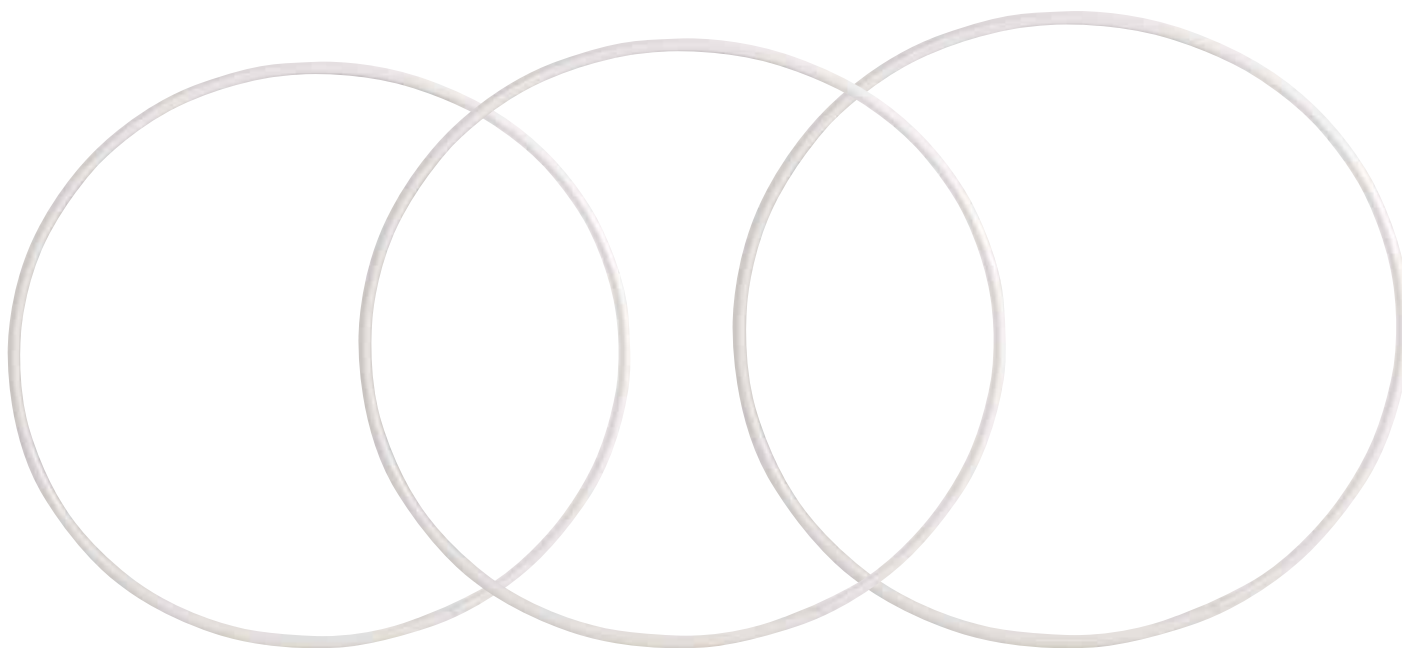

ARO SECCIÓN REDONDA 18 MM. - ROUND SECTION HOOP 18 MM.

NUEVO SISTEMA DE UNIÓN - NEW FIXING SYSTEM

Fabricado en polietileno elástico. Nuevo sistema de unión antirotura. - *Made in polyethylene. New fixing system anti break.*

310045 Aro sección redonda diámetro 89 mm. Sección 18 mm. - *Round section hoop. 89 cm Diameter. Section 18 mm.*

310050 Aro sección redonda diámetro 85 mm. Sección 18 mm. - *Round section hoop. 85 cm Diameter. Section 18 mm.*

310055 Aro sección redonda diámetro 80 mm. Sección 18 mm. - *Round section hoop. 80 cm Diameter. Section 18 mm.*

310060 Aro sección redonda diámetro 75 mm. Sección 18 mm. - *Round section hoop. 75 cm Diameter. Section 18 mm.*

310065 Aro sección redonda diámetro 70 mm. Sección 18 mm. - *Round section hoop. 70 cm Diameter. Section 18 mm.*

310070 Aro sección redonda diámetro 65 mm. Sección 18 mm. - *Round section hoop. 65 cm Diameter. Section 18 mm.*

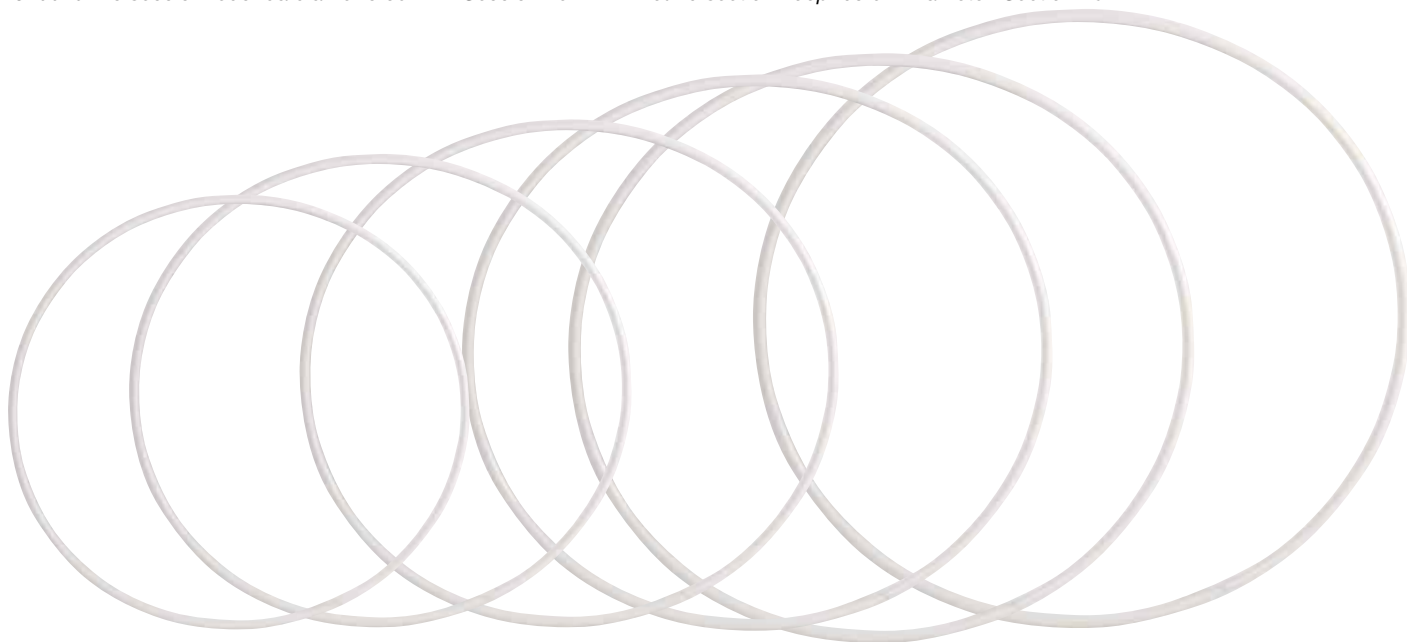

ARO FLEXI SECCIÓN REDONDA - FLEXI HOOP ROUND SECTION

Fabricado en polietileno. Reforzado en su interior. Made of polyethylene. Reinforced inside.

310 100 Aro competición Flexi, sección redonda, Ø interior 87 cm. Peso 340 gr. - *Round sec. elite flexi hoop, Ø 87 cm., 340 gr.*

310 200 Aro competición Flexi sección redonda, Ø interior 82 cm. Peso 320 gr. - *Round sec. elite flexi hoop, Ø 82 cm., 320 gr.*

310 500 Aro entrenamiento sección redonda, Ø interior 82 cm. Peso 300 gr. - *Round sec. training hoop, Ø 82 cm., 300 gr.*

310 600 Aro entrenamiento sección redonda, Ø interior 72 cm. Peso 270 gr. - *Round sec. training hoop, Ø 72 cm., 270 gr.*

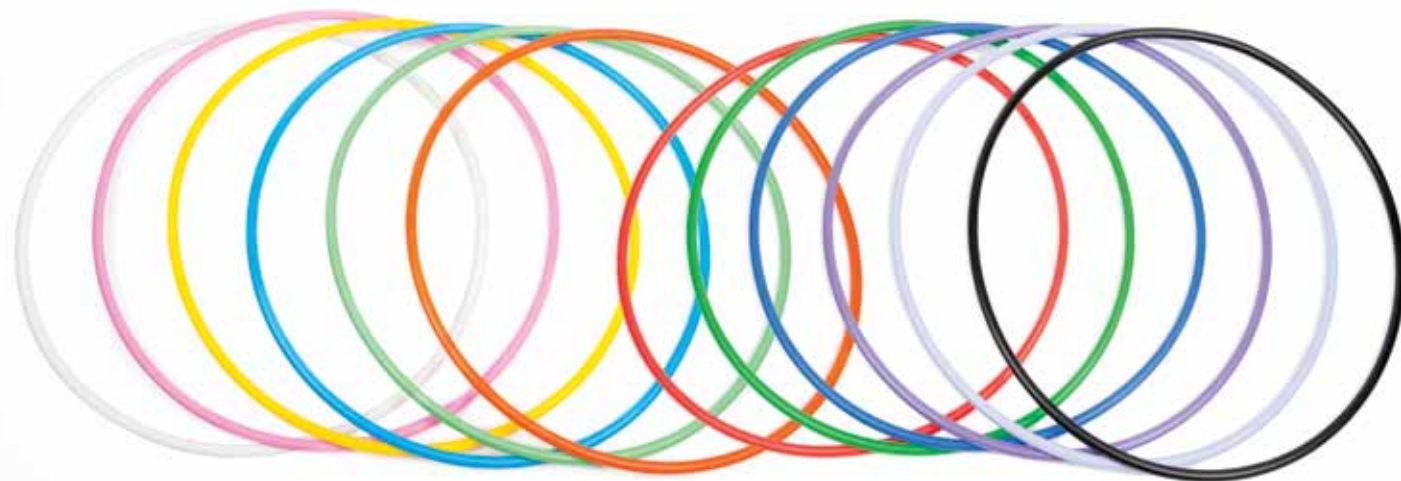

Detalle aros sección redonda.
Round hoop section.

TABLA DE COLORES - COLOUR TABLE

1	2	3	5	6	8	7	9	11	12	15	13
blanco white	rosa claro light pink	amarillo yellow	azul claro light blue	verde claro light green	naranja orange	rojo red	verde rayo green	azulón dark blue	morado purple	lila light purple	negro black

ARO COMPETICIÓN FLUOR - ELITE FLEXI FLUOR HOOP

Fabricado en polietileno. Reforzado en su interior. Made of polyethylene. Reinforced inside.

310 105 Aro competición Flexi FLUOR, sección redonda, Ø interior 87 cm. Peso 340 gr. - *Round sec. elite flexi FLUOR hoop, Ø 87 cm., 340 gr.*

310 205 Aro competición Flexi FLUOR sección redonda, Ø interior 82 cm. Peso 320 gr. - *Round sec. elite flexi FLUOR hoop, Ø 82 cm., 320 gr.*

310 505 Aro entrenamiento FLUOR sección redonda, Ø interior 82 cm. Peso 300 gr. - *Round sec. training FLUOR hoop, Ø 82 cm., 300 gr.*

310 605 Aro entrenamiento FLUOR sección redonda, Ø interior 72 cm. Peso 270 gr. - *Round sec. training FLUOR hoop, Ø 72 cm., 270 gr.*



TABLA DE COLORES COLOUR TABLE

3	6	8	10
amarillo yellow	verde green	naranja orange	fucsia fuchsia

310 101 ARO COMPETICIÓN NÁCAR - ELITE FLEXI NACRED HOOP

Aro competición nácar flexible, sección redonda, Ø 85 cm. Peso 320 gr. - Round sec. elite flexi nacred hoop, Ø 85 cm. 320 gr.

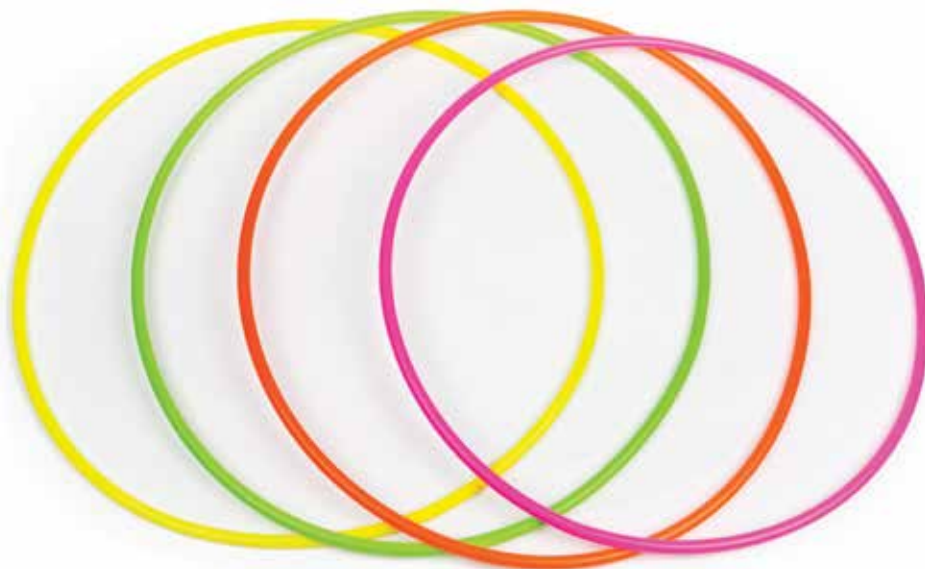

TABLA DE COLORES COLOUR TABLE

16	15	3
----	----	---

turquesa lila amarillo
turquoise light purple yellow

2	10	6
---	----	---

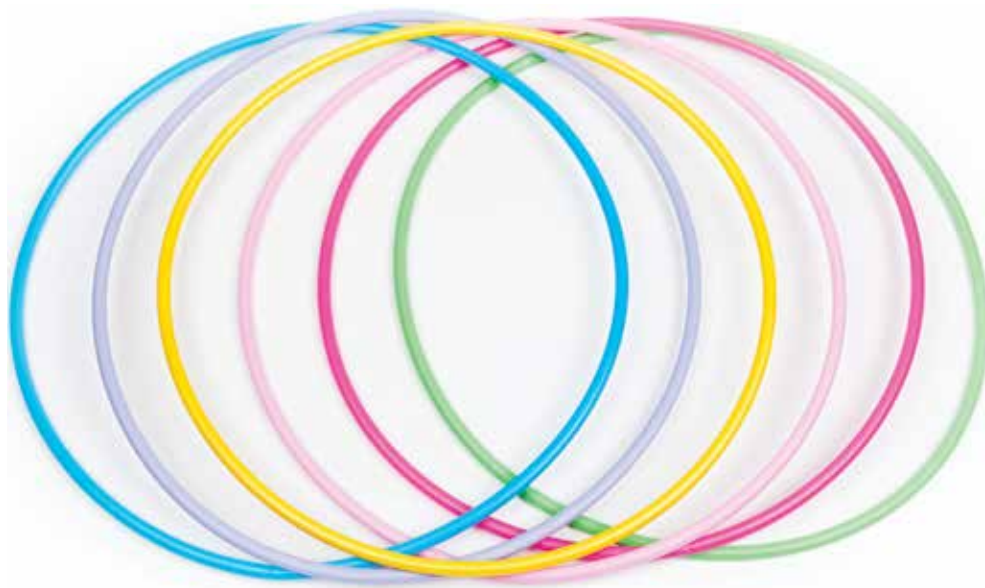
rosa claro fucsia verde claro
light pink fuchsia light green

GIMNASIA RÍTMICA - RHYTHMIC GYMNASTIC



CINTA ADHESIVA DECORACIÓN COLORES - COLOURED ADHESIVE DECORATION TAPE

Cintas adhesivas decoración para aros de gimnasia rítmica. Válida para todos los tamaños de aros hasta diámetro 89cm.

360 501 Cinta adhesiva decoración para aro rítmica (oro) rollo 20 m. - *Adhesive decoration tape for hoops (gold) 20 m. roll.*

360 502 MODELO NEW PURPURINA. Cinta adhesiva decoración para aro rítmica. - Rollo 14 m. Anchura 20 mm. Plata, oro, naranja, fucsia, rojo, morado, azulón, verde y negro. - *Adhesive decoration tape for hoops. Purpurin model .14 m. 20 mm wide. Silver, gold, orange, fuchsia, red, purple, deep blue, esmerald green, black.*



CINTA ADHESIVA MODELO CAMALEÓN CAMALEON MODEL ADHESIVE TAPE

360 504 MODELO CAMALEÓN. Cinta adhesiva decoración para aro rítmica. Modelo camaleón. Rollo 14 m. Anchura 20 mm. Perla blanca, fucsia, rojo, turquesa, verde, morado, dorado, plata. - *Adhesive decoration tape for hoops. Chameleon model. 14 m. 20 mm wide. White pearl, fuchsia, red, turquoise, green, purple, gold, silver.*

CINTA ADHESIVA MODELO FLUOR FLUOR MODEL ADHESIVE TAPE

360 503 MODELO FLUOR. Cinta adhesiva decoración para aro rítmica. Rollo 14 m. Anchura 20 mm. Amarillo, naranja, fucsia y verde. - *Adhesive decoration tape for hoops. Fluor model. 14 m. 20 mm wide.. Yellow, orange, fuchsia, green.*



360 505 MODELO CAMALEÓN FLUOR. Cinta adhesiva decoración para aro rítmica. Modelo camaleón. Rollo 14m. Anchura 20mm. Amarillo fluor, verde fluor, rosa fluor y naranja fluor.



MAZAS - CLUBS



TECNOCAUCHO®

Nuevo material desarrollado en nuestra fábrica de AMAYA Sport en España. Ofrece unas características muy superiores al caucho normal, proporcionando al producto final una mayor elasticidad y resistencia a la abrasión.

Innovative material created in our AMAYA Sport factory in Spain. It is much more flexible and abrasion-resistant than ordinary rubber providing a high quality end-product.

TECNOCAUCHO®

MAZAS ENGARZABLES CONNECTABLE CLUBS

320 002 Mazas de Tecno Caucho® Soft engarzables. Con sistema para engarzar base con cabeza. Longitud: 44,5 cm Peso mínimo: 154 g. - *Rhythmic Clubs Tecno Caucho Soft. With base system for crimping head. Length: 44,5 cm. Weight: 154 g.*

320 011 Mazas de Tecno Caucho® Soft engarzables. Con sistema para engarzar base con cabeza. Longitud: 41 cm. Peso mínimo: 152 gr. - *Rhythmic Clubs Tecno Caucho Soft. With base system for crimping head. Length: 41 cm. Weight: 152 g.*

320 016 Mazas de Tecno Caucho® Soft engarzables. Con sistema para engarzar base con cabeza. Longitud: 36,5 cm. Peso mínimo: 105 gr. - *Rhythmic Clubs Tecno Caucho Soft. With base system for crimping head. Length: 36,5 cm. Weight: 105 g.*

TECNOCAUCHO®

MAZAS ENGARZABLES FLUOR CONNECTABLE FLUOR CLUBS

320 010 Mazas de Tecno Caucho® Soft FLUOR. Longitud: 44,5 cm. Peso mínimo: 154 g.

Rhythmic Clubs Tecno Caucho® Soft Fluor. Length: 44,5 cm. Weight: 154 g.

320 012 Maza tecno caucho Soft FLUOR. Longitud: 41cm Peso mínimo: 152g *Rhythmic clubs Tecno Caucho Soft 41cm FLUOR. 152 g.*

320 025 Mazas de Tecno Caucho® Soft Infantiles FLUOR. Longitud: 36,5 cm. Peso mínimo: 105 g. *Children Rhythmic Clubs Tecno Caucho® Soft Fluor. Length: 36,5 cm. Weight: 105 g.*



TECNOCAUCHO®

MAZAS ENGARZABLES GALAXY CONNECTABLE GALAXY CLUBS

320 005 Mazas de Tecnocaucho Soft galaxy. Longitud: 44.5cm. Peso mínimo: 154 g. - *Rhythmic Clubs Tecnocaucho Soft. Length: 44.5 cm. Weight: 154 g.*

320 013 Mazas de Tecnocaucho Soft galaxy 41 cm. Longitud: 41 cm. Peso mínimo: 152 g. - *Rhythmic Clubs Tecnocaucho Soft 41 cm. Length: 41 cm. Weight: 152 g.*

320 020 Mazas de Tecnocaucho Soft galaxy infantil. Longitud: 36.5cm. Peso mínimo: 105 g. - *Children Rhythmic Clubs Tecnocaucho Soft. High: 36.5, Weight: 105 g.*



THERMOPLASTIC MAZAS LISAS ENGARZABLES CONNECTABLE CLUBS

320 202 Mazas de Termoplástico competición lisa de 41 cm. Peso mínimo: 152 g. - *Thermoplastic competition clubs 41 cm. Weight: 152 g.*

320 204 Mazas de Termoplástico competición lisa FLUOR de 41 cm. Peso mínimo: 152 g. - *Thermoplastic competition FLUOR clubs 41 cm. Weight: 152 g.*



THERMOPLASTIC MAZAS INFANTILES ENGARZABLES 36 CM. CHILDREN CONNECTABLE CLUBS 36 CM.

320 401 Maza infantil 36 cm. Peso mínimo: 105 gr. Con sistema para engarzar base con cabeza. *Children Rhythmic club. Length: 36cm. Weight: 105 gr. With base system for crimping head.*

320 402 Maza infantil FLUOR 36 cm. Peso mínimo: 105 gr. Con sistema para engarzar base con cabeza. *Children Rhythmic FLUOR club. Length: 36cm. Weight: 105 gr. With base system for crimping head.*



THERMOPLASTIC 320 102 MAZAS COMPETICIÓN IRISADAS ENGARZABLES COMPETITION IRISED CONNECTABLE CLUBS

Mazas de Termoplástico decorada irisada de 41 cm. Competición. Peso mínimo: 152 gr. - *Competition clubs 41 cm. irised. Weight: 152 g.*



TECNOCAUCHO®

MAZAS NO ENGARZABLES NON CONNECTABLE CLUBS

320 000 Mazas de Tecnocaucho® no engrazables. Soft. Longitud: 44.5 cm. Color: rosa, rojo y azulón. Peso mínimo: 154 g. *Rhythmic non connectable Clubs Tecnocaucho® Soft. Length: 44.5 cm. Colors: pink, red and deep blue. Weight: 154 g.*

320 015 Mazas de Tecnocaucho® Soft infantiles. Longitud: 36.5 cm. Peso mínimo: 105 g. Color: blanco, rosa, celeste y rojo. *Children Rhythmic Clubs Tecnocaucho® Soft. Length: 36.5 cm. Weight: 105 g. Colour: white, pink, blue sky and red.*



THERMOPLASTIC

320 105 MAZAS NACAR 45 CM. NACAR CLUBS 45 CM.

Peso mínimo: 158 gr. - Weight: 158 g.

TABLA DE COLORES - COLOUR TABLE

amarillo yellow	azul claro light blue	verde claro light green	verde rayo green	fucsia fuchsia	morado purple	lila light purple	turquesa turquoise



THERMOPLASTIC

320 103 MAZAS GALAXY NO ENGARZABLES GALAXY NO CONNECTABLE CLUBS

Mazas de Termoplástico GALAXY. Longitud: 41 cm. Peso mínimo: 156 gr. Color: rojo, verde, azulón, morado y turquesa. - *Rhythmic Clubs Galaxi. Measurements: 41 cm high, Weight: 152 g. Color: red, green, dep blue, purple and turquoise.*



THERMOPLASTIC

320 104 MAZAS PLATA & ORO GOLD & SILVER CLUBS

Mazas PLATA&ORO. Medidas: 41 cm. Peso mínimo: 152 gr. *Rhythmic Clubs silver & gold. Measurements: 41 cm high, Weight: 152 g.*

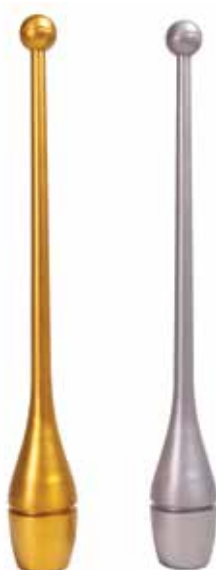

THERMOPLASTIC

320 106 MAZAS TRANSLÚCIDAS TRANSLUCENT CLUBS

Mazas TRANSLUCIDA. Longitud: 41cm. 154g. Peso mínimo: 152 gr. *Rhythmic club Translucent. Length: 41cm. Weight: 152 g.*



THERMOPLASTIC

**320 200 MAZAS COMPETICIÓN LISAS NO ENGARZABLES
COMPETITION NO CONNECTABLE CLUBS**

Maza competición lisa de 41 cm. Peso mínimo: 152 gr. - *Competition clubs 41 cm. Weight: 152 g.*



TABLA DE COLORES - COLOUR TABLE

rosa pink	amarillo yellow	celeste sky blue	verde claro light green	naranja orange
verde rayo ray green	azulón deep blue	morado purple	lila light purple	turquesa turquoise

THERMOPLASTIC

**320 400 MAZAS ENTRENAMIENTO INFANTIL 35 CM.
TRAINING CHILDREN CLUBS 35 CM.**

Peso especial: 172-174 gr. - *Special weight: 172-174 g.*



TABLA DE COLORES - COLOUR TABLE

rosa pink	celeste sky blue	verde claro light green	naranja orange	morado purple
lila light purple	turquesa turquoise	negra black		



CINTAS - RIBBON



CINTAS DE COMPETICIÓN Y ENTRENAMIENTO COMPETITION AND TRAINING RIBBONS

CINTA COMPETICIÓN. Nuevo material. Seda especial anti-arrugas. Muy ligera. **COMPETITION RUBBER.** New material. Silk special anti-wrinkle. Very lightly.

330 200 Cinta competición 6 m., con varilla. - *Competition ribbons 6 m. With stick.*

330 500 Cinta competición 4 m., con varilla. - *Competition ribbons 4 m. With stick.*

CINTA ENTRENAMIENTO. Satén máxima calidad. **TRAINING RIBBON.** Satin high quality

330 300 Cinta entrenamiento 6 m., con varilla. - *Training ribbons 6 m. With stick.*

330 400 Cinta entrenamiento 4 m., con varilla. - *Training ribbons 4 m. With stick.*

330 415 Cinta especial colegios 5 m., con varilla. Colores: Blanco, rosa, celeste, rojo, verde, azulón, morado, verde fluor, amarillo fluor, fucsia fluor, naranja fluor. - *School special ribbons 5 m. With stick. Colours: pink, blue sky, red, green, deep blue, purple, fluor green, fluor yellow, fluor fuchsia, fluor, orange.*



CINTAS DE COMPETICIÓN Y ENTRENAMIENTO FLUORESCENTES COMPETITION AND TRAINING FLUORESCENT RIBBONS

330 210 Cinta fluorescente competición 6 m. Colores: naranja, pistacho, amarillo y fucsia. - *Competition fluorescent ribbon 6 m. Colors: orange, green, yellow and fuchsia.*

330 510 Cinta fluorescente competición 4 m. Colores: naranja, pistacho, amarillo y fucsia. - *Competition fluorescent ribbon 4 m. Colors: orange, green, yellow and fuchsia.*

330 310 Cinta fluorescente entrenamiento 6 m. Colores: naranja, pistacho, amarillo y fucsia - *Training fluorescent ribbon 6 m 4 colors.*

330 410 Cinta fluorescente entrenamiento 4 m. Colores: naranja, pistacho, amarillo y fucsia - *Training fluorescent ribbon 4 m. 4 colors.*



TABLA DE COLORES - COLOUR TABLE



1 blanco - 2 rosa - 3 amarillo - 5 celeste - 6 verde claro - 7 rojo - 9 verde rayo - 10 fucsia - 11 azulón - 12 morado - 13 negro - 14 gris plata - 15 lila - 16 turquesa - 17 guinda - 20 oro.

1 white - 2 pink - 3 yellow - 5 sky blue - 6 soft green - 7 red - 9 ray green - 10 fuchsia - 11 deep blue - 12 purple - 13 black- 14 silver grey - 15 lilac - 16 turquoise blue - 17 cherry red - 20 gold

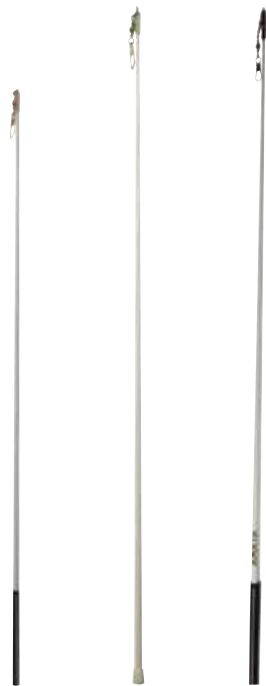

360 101 360 102 360 104

**360 101 VARILLA FIBRA CORTA. 54 CM.
SHORT FIBER STICK. 54 CM.**



**360 102 VARILLA GRAFITO 100%. 60 CM.
GRAPHITE STICK 100%. 60 CM.**



**360 104 VARILLA CON MANGO ANTIDESLIZANTE. 60 CM.
STICK WITH NONSLIP HANDLE. 60 CM.**



360 106 VARILLA GALAXY - GALAXY STICK



360 200 CAJA ENROLLACINTAS RIBBONS ROLLER



360 108 CORDONES UNIÓN CINTA CON VARILLA ROPE TO FIX STICK AND RIBBON

Cordones unión cinta con varilla. Cuerda de nylon y anillo de acero cromado. Longitud: 5cm
Grosor: 2 mm.



360 403 PUNTERA ENTRENAMIENTO TRAINING GYM SHOE

Puntera entrenamiento. Base cuero especial máxima durabilidad. Cosido exterior.
Training gym shoe. Special leather with maximum durability.

360 402 PUNTERA COMPETICIÓN COMPETITION GYM SHOE

Puntera competición. Fabricada en cuero cosido clásico.
Competition gym shoe. Classic leather.

360 404 PUNTERA ÉLITE COMPETICIÓN ELITE COMPETITION GYM SHOE

Puntera elite competición. Fabricada en cuero cosido especial para mejor ajuste al pie. Cosido exterior. *Elite competition gym shoe. Special sewn for improving the fit to the foot.*



Tallas: xxxxs(28-29), xxxs(30-31), xxs(32/33), xs(34/35), s(36/37), m(38/39), l(40/41), xl(42/43).
Sizes: xxxxs(28-29), xxxs(30-31), xxs(32/33), xs(34/35), s(36/37), m(38/39), l(40/41), xl(42/43).



340 300 CUERDAS COMPETICIÓN 3 M. COMPETITION ROPES 3M.

Cuerda competición de 3m. Nuevo material textil. Nuevo hilo. Brillante de alta tenacidad. Doble trenzado Tandem. Grosor: 9.50 mm. Peso: 172g. / String competition. New fabric. Brilliant high toughness. Tandem double stranded. Thickness: 9.50mm Weight: 172 g*.



TABLA DE COLORES CUERDAS COMPETICIÓN
COMPETITION'S ROPE COLOUR TABLE



TABLA DE COLORES FLUORESCENTES
FLOURESCENT COLOUR TABLE



340 400 CUERDA ENTRENAMIENTO 3 M. TRAINING ROPE 3M.



TABLA DE COLORES CUERDAS ENTRENAMIENTO
TRAINING'S ROPE COLOUR TABLE



340 100 CUERDAS COMPETICIÓN BICOLOR 3 M GROSOR 14 mm. COMPETITION BICOLOR ROPES 3M. THICKNESS 14 mm.

Cuerda competición bicolor ancho especial. Grosor: 14 mm. Peso: 223g. Color: rojo, verde, fucsia, morado y negro. - Special thickness bicolor competition rope 3 m. Thickness: 14 mm. Weight: 223 g. Colors: red, green, fuchsia, purple and black.



340 200 CUERDAS COMPETICIÓN 3 M GROSOR 14 mm. COMPETITION ROPES 3M. THICKNESS 14 mm.

Cuerda competición lisa ancho especial. Grosor: 14mm Peso: 223g. Special thickness competition rope 3 m. Thickness: 14 mm. Weight: 223 g.



PELOTAS - BALLS



Pelota rítmica **TECNOCAUCHO®** - Rhythmic gymnastics ball **TECNOCAUCHO®**

Nueva pelota fabricada artesanalmente en material caucho tecnológico. Capa más externa: barniz antideslizante.

Mejora de prestaciones en cuanto a:

Mejor toque - Más blanda y fácil de manejar - Agarre antideslizante - Bote sin vibraciones - Mayor resiliencia y facilidad de recuperación tras la deformación - Peso: 400-410 g. - Diámetro: 180-200 mm. - Válvula hinchable.

Innovative material created in our AMAYA Sport factory in Spain. It is much more flexible and abrasion-resistant than ordinary rubber providing a high quality end-product. Hand-crafted new Ball Tecnocaucho®. With non-slip coated outer layer.

Improved performance:

Better Touch - Much softer and easier to handle - Non-slip grip - Bounce without vibrations - Improved flexibility to recover quickly its shape - Weight: 400-410 g. - Diameter: 180-200 mm. - Inflatable valve.

TECNOCAUCHO®

PELOTA RÍTMICA LISA- RHYTHMIC GYMNASTICBALL SMOOTH

350 500 Pelota rítmica Tecnocaucho® Ø 190 mm. - Rhythmic gymnasticball Tecnocaucho® Ø 190 mm.

350 550 Pelota rítmica Tecnocaucho® infantil Ø 150 mm. - Children's rhythmic gymnasticball Tecnocaucho® Ø 150 mm.



TECNOCAUCHO®

PELOTA RÍTMICA FLUOR- RHYTHMIC GYMNASTICBALL FLUOR

350 510 Pelota rítmica Tecnocaucho® FLUOR. Ø 190mm - *Rhythmic gymnasticball Tecnocaucho® FLUOR. Ø 190 mm.*

350 555 Pelota rítmica Tecnocaucho® infantil FLUOR Ø 150 mm. - *Children's rhythmic gymnasticball Tecnocaucho® FLUOR.*



TECNOCAUCHO®

PELOTA RÍTMICA NACAR RHYTHMIC GYMNASTICBALL NACRE

350 505 Pelota rítmica Tecnocaucho® NACAR. Ø 190mm. - *Rhythmic gymnasticball Tecnocaucho® naced. Ø 190 mm.*

350 506 Pelota rítmica Tecnocaucho® NACAR infantil Ø 150 mm. - *Children's rhythmic gymnasticball Tecnocaucho® naced Ø 150 mm.*



TABLA DE COLORES COLOUR TABLE

blanco white	rosa claro light pink	amarillo yellow	celeste sky blue	verde claro light green	rojo red	dorado golden	morado purple	negro black

TECNOCAUCHO®

PELOTA RÍTMICA GALAXY- RHYTHMIC GYMNASTICBALL GALAXY

350 530 Pelota rítmica Tecnocaucho® GALAXY. - *Rhythmic gymnastics ball Tecnocaucho® GALAXY.*

350 560 Pelota rítmica Tecnocaucho® infantil GALAXY Ø 150 mm. - *Children's rhythmic gymnasticball Tecnocaucho® GALAXY.*



TECNOGAUCHO®

**350 520 PELOTA RÍTMICA IRISADA
RHYTHMIC GYMNASTICBALL IRIDESCENT**

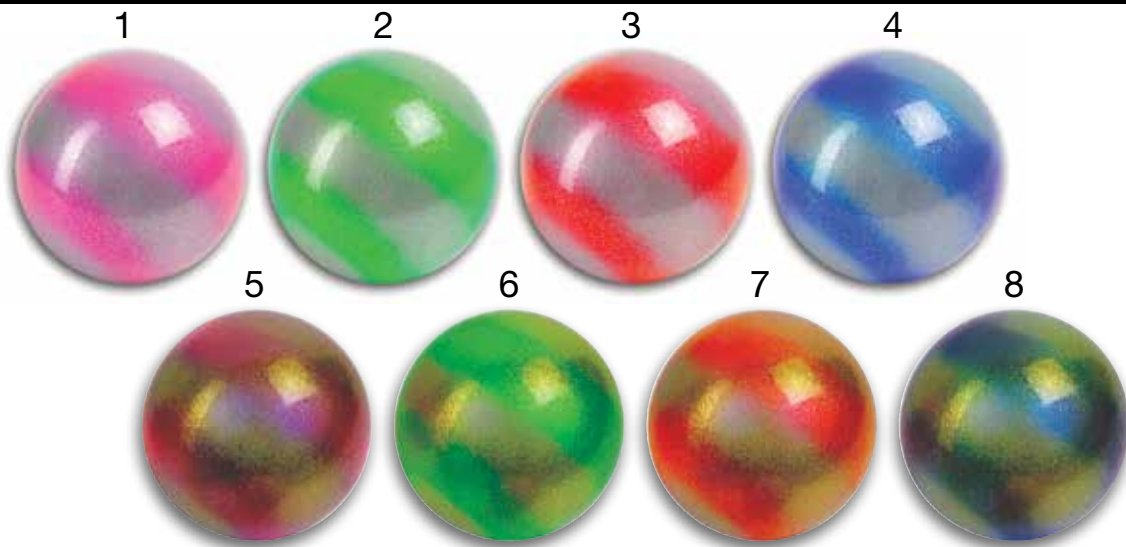

TECNOGAUCHO®

**350 536 PELOTA RÍTMICA EFECTO HOLESCENTE
RHYTHMIC GYMNASTICBALL HOLOSCENT EFFECT**



Detalle textura holescente.
Holescent texture detail.

TECNOGAUCHO®

**350 537 PELOTA RÍTMICA DIAMANTE
RHYTHMIC GYMNASTICBALL DIAMOND**

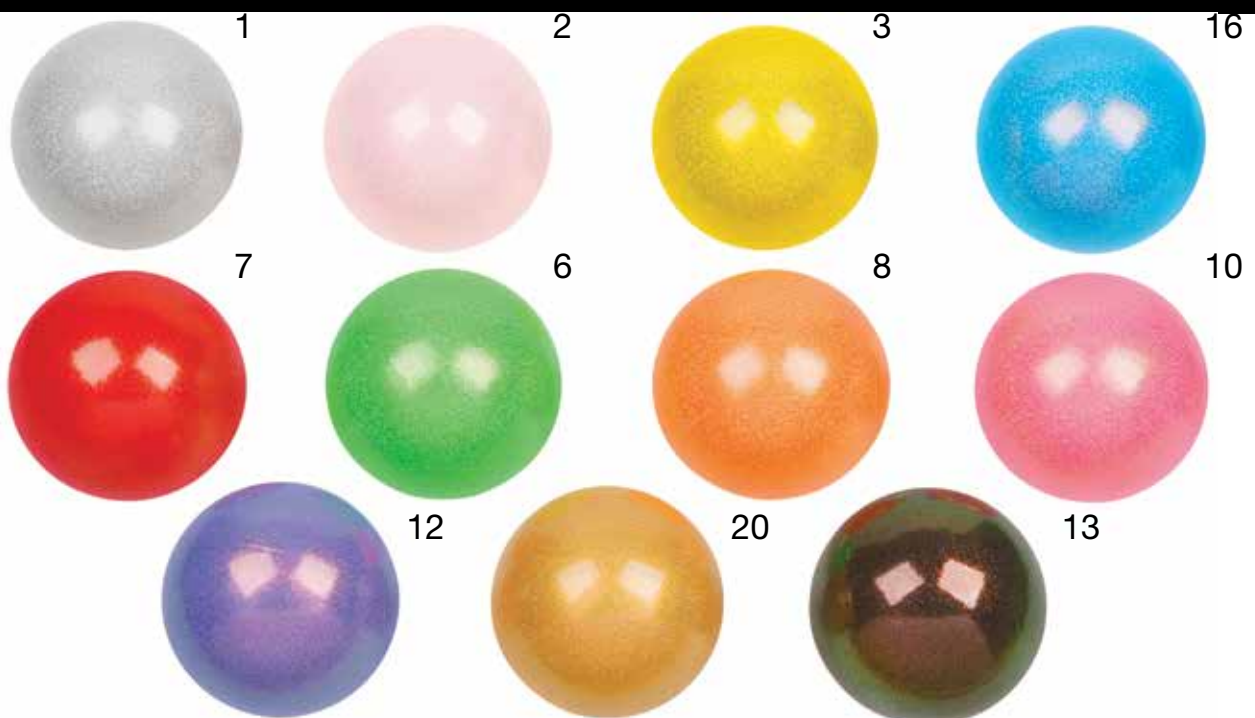

GIMNASIA RÍTMICA - RHYTHMIC GYMNASTIC

**350 535 PELOTA RÍTMICA GLITTER
RHYTHMIC GYMNASTICBALL GLITTER**



**PELOTAS COMPETICIÓN Y ENTRENAMIENTO NACAR
COMPETITION AND TRAINNING LAQUERED NACRED GYMNASTICBALLS**

- 350 700 Pelota competición lisa lacada, Ø 180 - 200 mm. Peso: 400 gr. - *Laquered elite balls, Ø 180-200 mm., 400 gr.*
- 350 800 Pelota nácar competición lacada, Ø 180 - 200 mm. Peso: 400 gr. - *Laquered nacred elite balls, Ø 180-200 mm., 400 gr.*
- 350 900 Pelota entrenamiento, Ø 180 - 200 mm. Peso: 400 gr. - *Lacquered training balls, Ø 180-200 mm.*
- 351 000 Pelota infantil entrenamiento lisa, Ø 160 - 170 mm. Peso: 310 gr. - *Children training balls, not lacquered, Ø 160-170 mm, 310 gr.*
- 351 100 Pelota entrenamiento nácar, Ø 180 - 200 mm. Peso: 400 gr. - *Laquered training nacred balls, Ø 180-200 mm.*
- 351 200 Pelota con nácar entrenamiento infantil, Ø 160 - 170 mm. Peso: 310 gr. - *Children nacred training balls. Non lacquered Ø 160-170 mm., 310 gr.*



350 620 PELOTA COMPETICIÓN TRANSPARENTE COMPETITION TRANSPARENT GYMNASTICBALL



350 630 PELOTA COMPETICIÓN GALAXY COMPETITION GYMNASTICBALL GALAXY

Pelota competición Galaxy, Ø 180 - 200 mm. Peso: 400 gr. - Competition Galaxy ball, Ø 180-200 mm., 400 gr.

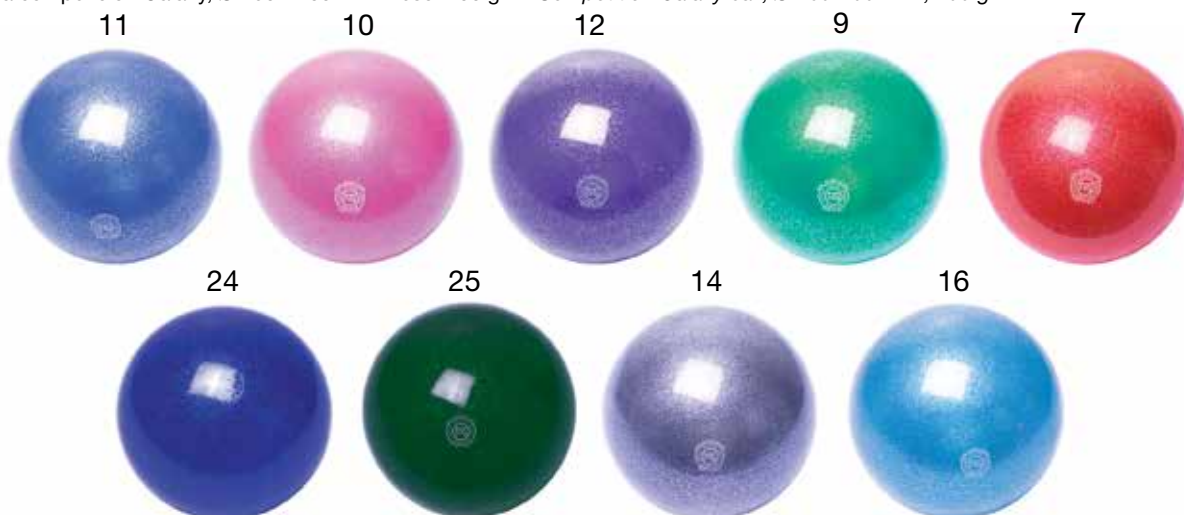

350 200 PELOTA COMPETICIÓN MARMOL COMPETITION GYMNASTICBALL MARBLE

Pelota competición marmol, Ø 180 - 200 mm. Peso: 400 gr. - Elite marble balls, Ø 180-200 mm, 400 gr.



350 300 PELOTA COMPETICIÓN IRISADA COMPETITION GYMNASTICBALL IRISED

Pelota competición irisada, Ø 180 - 200 mm. Peso: 400 gr. - *Elite irised balls, Ø 180-200 mm., 400 gr.*



350 400 PELOTA COMPETICIÓN DECORADA FUEGO COMPETITION GYMNASTICBALL FIRE

Pelota competición decorada fuego, Ø 180 - 200 mm. Peso: 400 gr. - *Elite fire balls, Ø 180-200 mm., 400 gr. Peso: 400 gr.*



350 600 PELOTA COMPETICIÓN LUNARES COMPETITION GYMNASTICBALL SPOTS

Pelota competición lunares, Ø 180-200 mm. Peso 400 gr. - *Elite spots balls, Ø 180-200 mm., 400 gr.*



350 610 PELOTA COMPETICIÓN LÍNEA ABSTRACTA COMPETITION GYMNASTICBALL ABSTRACT STYLE

Pelota competición línea abstracta, Ø 180-200 mm. Peso 400 gr. - Competition ball "Abstract style", Ø 180-200 mm., 400 gr.



900 905 HINCHADOR MANUAL HAND PUMP

Hinchador manual. Fabricado en plástico blando. Fácil manejo. Tiene válvula interior para direccionar el aire. Girando el tornillo se selecciona bien que el aire entre y no salga para hinchar o bien que el aire salga y no entre para deshinchar.

Hand pump. Made of soft plastic. Easy operation. It has indoor valve to direct the air. Turn the screw for selecting if air enter for inflating or air leaves for deflating.





300 250 Trampolín de gimnasia. Medidas: 120 x 60 x 17 cm.
Gymnastic trampoline. Measure: 120 x 60 x 17 cm.



300 120 Plinto fijo 7 segmentos.
Durante muchos años los plintos han sido usados para ejercicios generales. Los segmentos están fabricados en madera suave. Las esquinas y tendones están fabricados en madera resistente. Las conexiones aseguran una alta rigidez de cada segmento y aseguran estabilidad a todos los plintos. El segmento superior está recubierto con cuero sintético. Los plintos cumplen la normativa EN 916 requerida por los certificados de seguridad.
Medidas: 135 x 75 x 127 cm.

Vaulting box 7 segments.

For many years vaulting boxes are used for general exercises. Box segments are made of softwood, corners and tenons made of hardwood. Gluing connections assure high rigidity of each segment and tenons assure stability of the whole boxes. Upper segment is covered with natural or synthetic leather. Roller system allows for easy transportation. 1-, 5-, 6-, 7- part available (various shapes i.e. trapezoid, rectangular prism.)

Vaulting boxes meet EN 916 standard requirements and possess a safety certificate. Measure: 135 x 75 x 127 cm.



300 110 Plinto fijo 5 segmentos.
Durante muchos años los plintos han sido usados para ejercicios generales. Los segmentos están fabricados en madera suave. Las esquinas y tendones están fabricados en madera resistente. Las conexiones aseguran una alta rigidez de cada segmento y aseguran estabilidad a todos los plintos. El segmento superior está recubierto con cuero sintético. Los plintos cumplen la normativa EN 916 requerida por los certificados de seguridad.
Medidas: 105 x 90 x 120 cm.

Vaulting box 5 segments.

For many years vaulting boxes are used for general exercises. Box segments are made of softwood, corners and tenons made of hardwood. Gluing connections assure high rigidity of each segment and tenons assure stability of the whole boxes. Upper segment is covered with natural or synthetic leather. Roller system allows for easy transportation. 1-, 5-, 6-, 7- part available (various shapes i.e. trapezoid, rectangular prism.)

Vaulting boxes meet EN 916 standard requirements and possess a safety certificate.



300 050 Espaldera simple.

Espaldera fabricada en madera de haya de gran calidad. Largueros de 13 cm. de fondo x 33 mm. de grosor, con cantos redondeados. Barras ovaladas según normativa. Toda la madera tratada con barniz no tóxico de color natural. Medidas de 2,6 m x 1 m. 16 peldaños. Anclajes incluidos. Acorde a la normativa EN12346.

Simple Wall bar.

Made in high quality Bot ash tree wood.

Crossbeams 13 cm. depth x 33 mm. thickness, with rounded edges. Oval bars as the normative required. The wood is threated with a non toxic varnish in natural colour. Meassure: 2,6 m x 1 m. 16 bars. Acording with the form EN12346.



300 055 Espaldera doble.

Espaldera fabricada en madera de haya de gran calidad. Largueros de 13 cm. de fondo x 33 mm. de grosor, con cantos redondeados. Barras ovaladas según normativa. Toda la madera tratada con barniz no tóxico de color natural. Medidas de 2,6 m x 2 m. 16 peldaños. Anclajes incluidos. Acorde a la normativa EN12346.

Double Wall bar.

Made in high quality Bot ash tree wood.. Crossbeams 13 cm. depth

x 33 mm. thickness, with rounded edges. Oval bars as the normative required. The wood is threated with a non toxic varnish in natural colour. Meassure: 2,6 m x 2 m. 16 bars. Acording with the form EN12346.



300 060 Espaldera funcional metálica simple. Barras recubiertas de caucho acolchado para mejorar el agarre. Medidas 2.6 x 1 m. 18 barras. Anclajes incluidos. Acorde a la normativa EN12346.

Metallic wallbar. Bars coated with rubber for improving the grip. Measures 2.6 x 1 m. 18 bars. Anchors included. According to Norm EN12346.



- 550 104 Medicinal caucho high grip 1 Kg. - High grip medicine ball rubber coloured 1 K.
- 550 204 Medicinal caucho high grip 2 Kg. - High grip medicine ball rubber coloured 2 K.
- 550 304 Medicinal caucho high grip 3 Kg. - High grip medicine ball rubber coloured 3 K.
- 550 404 Medicinal caucho high grip 4 Kg. - High grip medicine ball rubber coloured 4 K.
- 550 504 Medicinal caucho high grip 5 Kg. - High grip medicine ball rubber coloured 5 K.
- 550 505 Medicinal caucho high grip 6 Kg. - High grip medicine ball rubber coloured 6 K.
- 550 506 Medicinal caucho high grip 7 Kg. - High grip medicine ball rubber coloured 7 K.
- 550 507 Medicinal caucho high grip 8 Kg. - High grip medicine ball rubber coloured 8 K.
- 550 508 Medicinal caucho high grip 9 Kg. - High grip medicine ball rubber coloured 9 K.
- 550 509 Medicinal caucho high grip 10 Kg. - High grip medicine ball rubber coloured 10 K.



- 550 101 Medicinal con bote 1 kg. (rojo). Ø 185 mm. - Medicine ball with rebound 1 kg., red.
- 550 201 Medicinal con bote 2 kg. (rojo). Ø 205 mm.- Medicine ball with rebound 2 kg., red.
- 550 301 Medicinal con bote 3 kg. (rojo). Ø 235 mm.- Medicine ball with rebound 3 kg., red.
- 550 401 Medicinal con bote 4 kg. (rojo). Ø 241 mm.- Medicine ball with rebound 4 kg., red.
- 550 501 Medicinal con bote 5 kg. (rojo). Ø 277 mm.- Medicine ball with rebound 5 kg., red.



- 550 100 Medicinal sin bote 1 kg. (verde). Ø 185 mm. - Medicine ball without rebound 1 kg., green.
- 550 200 Medicinal sin bote 2 kg. (verde). Ø 205 mm.- Medicine ball without rebound 2 kg., green.
- 550 300 Medicinal sin bote 3 kg. (verde). Ø 235 mm.- Medicine ball without rebound 3 kg., green.
- 550 400 Medicinal sin bote 4 kg. (verde). Ø 241 mm.- Medicine ball without rebound 4 kg., green.
- 550 500 Medicinal sin bote 5 kg. (verde). Ø 277 mm.- Medicine ball without rebound 5 kg., green.



530 510 Disco masaje relax- Massage relax seat 34cm

Tiene válvula hinchable. Se puede controlar la dificultad del ejercicio hinchándolo con más aire para crear mayor inestabilidad.

Massage relax seat 34cm. With inflatable valve. The most you inflate the article the harder is working as the balance is more difficult.



610 070 Pica madera encera-
da de 120 cm. Ø 30 mm.

*Waxing wood stick. Length:
120cm. Ø 30mm.*



530 511 Discos de equilibrio. Ø 26 cm. - Balance disk Ø 26 cm.



609 945 Jump fitness tramp. Ø exterior: 95 cm. Ø interior: 70 cm. Altura: 33 cm. Fácil de apilar. - Jump fitness tramp. Diameter: 95cm. Interior Diameter: 70cm. Height: 33cm, Easy to stack,



610 017 Balance board 40 cm.



300 200 Trampolín elástico 110 x 110 cm.
Elastic trampoline 110 x 110 cm.

PELOTAS PINCHOS DE TERMOPLÁSTICO - THERMOPLASTIC SENSO BALLS

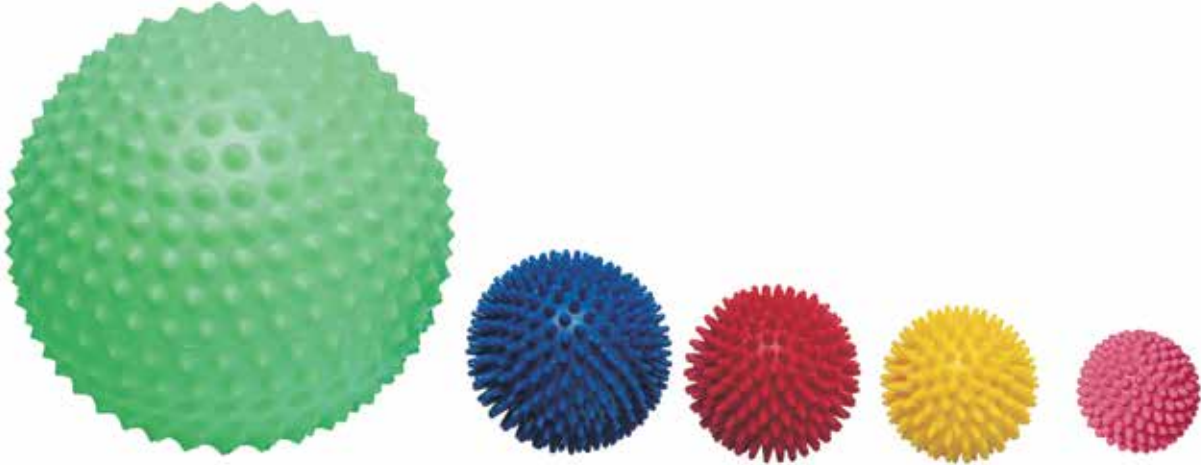

- 530 100** Pelota de pinchos, Ø 75 mm. - *Senso ball Ø 75 mm.*
- 530 200** Pelota de pinchos, Ø 85 mm. - *Senso ball Ø 85 mm.*
- 530 300** Pelota de pinchos, Ø 100 mm. - *Senso ball Ø 100 mm.*
- 530 400** Pelota de pinchos, Ø 220 mm. - *Senso ball Ø 220 mm.*
- 530 000** Pelota sensorial Ø 65 mm. erizo pico corto. - *Hedgehog ball Ø 65 mm., short point.*

ANTI-ESTRÉS DE P.U. - P.U. ANTI-STRESS



Anti-Stress.

- 800 435** Pelota Ø 60 mm. - *Ball Ø 60 mm.*
- 800 436** Pelota Ø 70 mm. - *Ball Ø 70 mm.*



- 530 805** Pelotas anti-estres gell ball.
Anti-stress ball "Gell ball"

CACAHUETE REHABILITACIÓN DE PU - P.U. REHABILITATION PEANUT



- 530 600** Cacahuete rehabilitación manos azul blando. - *Rehabilitation peanut. Blue "Soft".*
- 530 700** Cacahuete rehabilitación manos rojo medio. - *Rehabilitation peanut. Red "Regular".*
- 530 800** Cacahuete rehabilitación manos verde fuerte. - *Rehabilitation peanut. Green "Strong".*

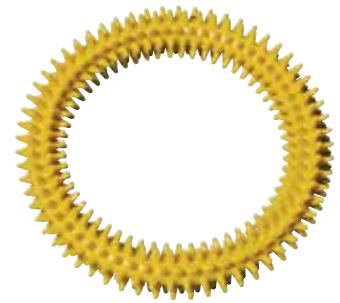

- 530 500** Aro de pinchos, Ø 160 mm.
Sensorial hoop hedgehog Ø 160 mm.



- 340 300** Cuerda de 3 m. Especial para estiramientos. - *Competition rope 3 m. Special for stretching.*



- 530 520** Almohadilla cervical y lumbar de termoplástico - *Thermoplastic neck and lumbar pillow.*

610 084

Colchoneta Tecno Caucho® 185 x 60 x 1 cm. Ofrece unas características muy superiores al caucho normal, proporcionando al producto final una mayor elasticidad y resistencia a la abrasión.

Tecno Caucho® rubber mat 180 x 58 x 1 cm. Tecno Caucho®. It is much more flexible and abrasion-resistant than ordinary rubber providing a high quality end-product.

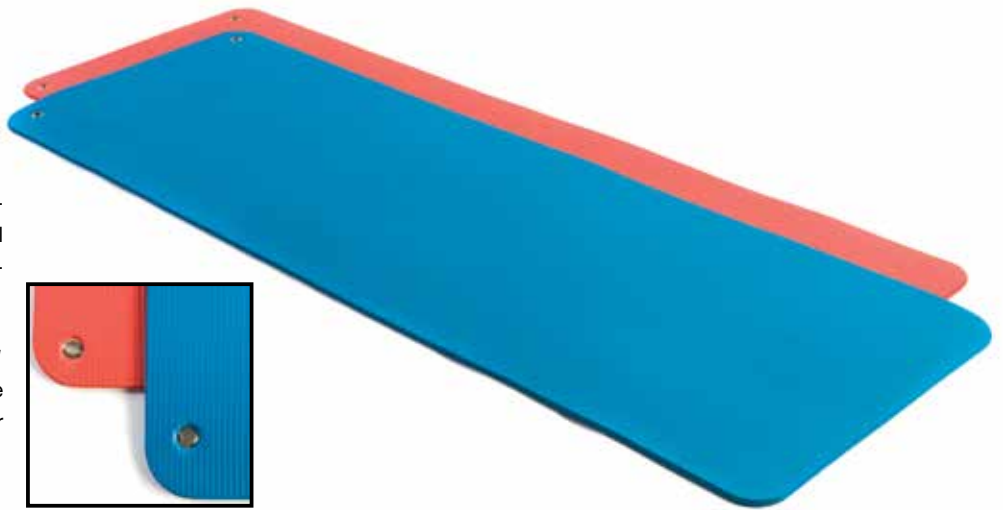

610 085

Colchoneta caucho. 180 x 58 x 1 cm. Colchoneta de célula cerrada. Ecológica. No absorbe líquidos. Protección antibacterias, antideslizante. Excelente para hidroterapia. Cálido y confortable al tacto.

Rubber mat 180 x 58 x 1 cm. Closed cell mat. Ecologic. Non liquid absorption, antibacterial activity. Non slip surface. Excellent for hydrotherapy. Warm and comfortable.



610 086 Colchoneta caucho. 140 x 58 x 1 cm.

Colores: fucsia, verde, azul y gris.

Rubber mat 140 x 58 x 1 cm.

Colors: fuchsia, green, blue and grey.



610 087

Colchoneta T.P.E. 180 x 58 x 1,8 cm.

Colchoneta de célula cerrada. Ecológica. No absorbe líquidos.

Protección antibacterias, antideslizante. Fabricada en un nuevo material muy agradable al tacto y suave. Máxima amortiguación.

T.P.E. Mat 180 x 58 x 1,8 cm. Closed cell mat. Ecologic. Non liquid absorption, antibacterial activity. Non slip surface. Excellent for hydrotherapy. Warm and comfortable. The softest touch.





610 083 Colchoneta yoga eco-friendly. 180 x 60 x 0,6 cm.
Yoga mat eco-friendly, 180 x 60 x 0,6 cm.

COLCHONETAS - MATS



610 014 Estantería para colchonetas doble. Alto: 198 cm. Ancho: 56 cm.
Fondo: 60 cm.
Double mat rack. 198 cm high, 56 cm. width, 60 cm depth.

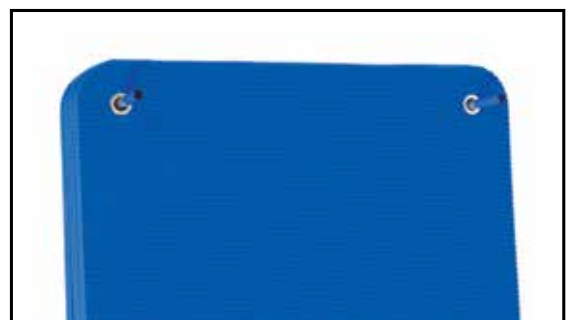

610 015 Barras de pared para colchonetas.
Medidas: soporte 10 x 5 cm. Barra 25 cm. x Ø 12 mm.
Wall hook for mat.
Measures: support 10 x 5 cm. Bar 25 cm. x Ø 12 mm.

COLCHONETA - MAT

Cubierta fabricada en PVC de gran resistencia ignífuga B1/M2. Colchoneta con doble cosido interior, cantoneras de refuerzo y asas para el transporte. Material extra resistente.

Cremallera para su fácil apertura e intercambio del foam. Rejillas para descompresión.

Cover made of high resistant PVC. Fire proof B1/M2

Double sewed gymnastic mat with reinforcements in corners. Handles for transporting. Very resistant material. Contains zip for changing inside foam. Contains grilles for descompresion.



REF.	PRODUCTO -	DENSIDAD -
609 001	Colchoneta 200 x 100 x 5 cm.	25 Kg / m3
609 002	Colchoneta 200 x 100 x 5 cm.	30 Kg / m3
609 003	Colchoneta 200 x 100 x 5 cm.	80 Kg / m3
609 009	Colchoneta 200 x 100 x 10 cm.	20 Kg / m3
609 010	Colchoneta 200 x 100 x 10 cm.	25 Kg / m3
609 011	Colchoneta 200 x 100 x 10 cm.	30 Kg / m3
609 017	Colchoneta 200 x 100 x 20 cm.	20 Kg / m3
609 018	Colchoneta 200 x 100 x 20 cm.	25 Kg / m3
609 025	Colchoneta 200 x 150 x 5 cm.	25 Kg / m3
609 026	Colchoneta 200 x 150 x 5 cm.	30 Kg / m3
609 027	Colchoneta 200 x 150 x 5 cm.	80 Kg / m3
609 033	Colchoneta 200 x 150 x 10 cm.	20 Kg / m3
609 034	Colchoneta 200 x 150 x 10 cm.	25 Kg / m3
609 035	Colchoneta 200 x 150 x 10 cm.	30 Kg / m3
609 041	Colchoneta 200 x 150 x 20 cm.	20 Kg / m3
609 042	Colchoneta 200 x 150 x 20 cm.	25 Kg / m3
609 043	Colchoneta 200 x 150 x 20 cm.	30 Kg / m3

REF.	PRODUCTO -
609 000	Funda para colchoneta 200 x 100 x 5 cm.
609 008	Funda para colchoneta 200 x 100 x 10 cm.
609 016	Funda para colchoneta 200 x 100 x 20 cm.
609 024	Funda para colchoneta 200 x 150 x 5 cm.
609 032	Funda para colchoneta 200 x 150 x 10 cm.
609 040	Funda para colchoneta 200 x 150 x 20 cm.

QUITAMIEDOS

Quitamiedos con doble cosido, cantoneras de refuerzo y asas para el transporte.
Material extra resistente. Cremallera para su fácil apertura e intercambio.
Rejillas para descompresión. También plegables en dos piezas.

*Double sewed gymnastic mats with reinforcements in corners and handles for the transport. Very resistant material.
Contains grilles for descompresion and zip for changing inside. Possible folded in two pieces.*



REF.	PRODUCTO - PRODUCT	DENSIDAD - DENSITY
609 101	Quitamiedos / Gimnastic mat 300 x 200 x 20 cm.	20 Kg / m3
609 103	Quitamiedos / Gimnastic mat 300 x 200 x 20 cm.	25 Kg / m3
609 109	Quitamiedos / Gimnastic mat 300 x 200 x 30 cm.	20 Kg / m3
609 111	Quitamiedos / Gimnastic mat 300 x 200 x 30 cm.	25 Kg / m3
609 117	Quitamiedos / Gimnastic mat 300 x 200 x 40 cm.	20 Kg / m3
609 119	Quitamiedos / Gimnastic mat 300 x 200 x 40 cm.	25 Kg / m3
609 125	Quitamiedos / Gimnastic mat 300 x 200 x 50 cm.	20 Kg / m3

REF.	PRODUCTO -
609 100	Funda para quitamiedos / Cover for gymnastic mat 300 x 200 x 20 cm.
609 108	Funda para quitamiedos / Cover for gymnastic mat 300 x 200 x 30 cm.
609 116	Funda para quitamiedos / Cover for gymnastic mat 300 x 200 x 40 cm.
609 124	Funda para quitamiedos / Cover for gymnastic mat 300 x 200 x 50 cm.

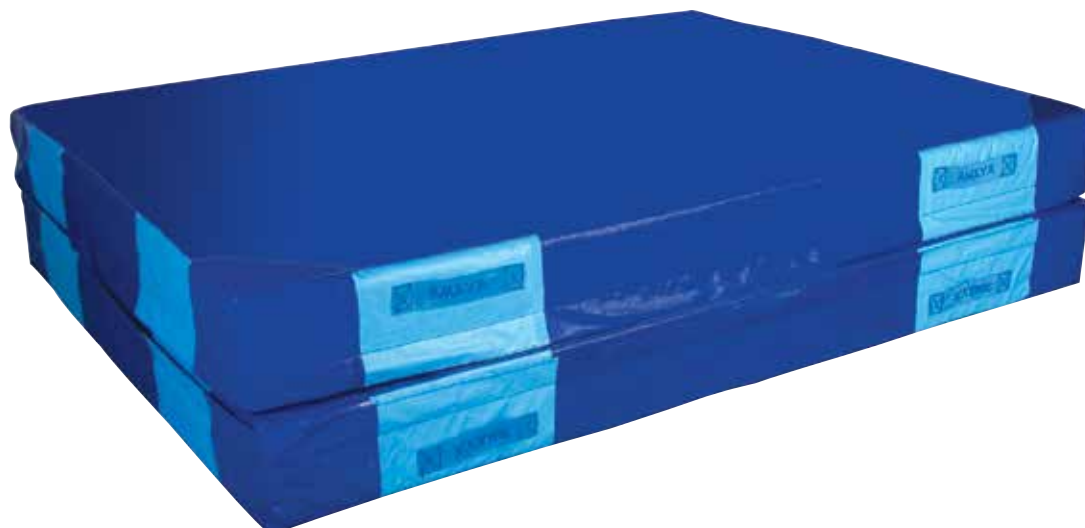

REF.	PRODUCTO -	DENSIDAD -
609 133	Quitamiedos plegable en 2 piezas / Foldable gymnastic mat in 2 pieces 300 x 200 x 20 cm.	20 Kg / m3
609 135	Quitamiedos plegable en 2 piezas / Foldable gymnastic mat in 2 pieces 300 x 200 x 20 cm.	25 Kg / m3
609 141	Quitamiedos plegable en 2 piezas / Foldable gymnastic mat in 2 pieces 300 x 200 x 40 cm.	20 Kg / m3
609 143	Quitamiedos plegable en 2 piezas / Foldable gymnastic mat in 2 pieces 300 x 200 x 40 cm.	25 Kg / m3



REF.	PRODUCTO -	DENSIDAD -
609 081	Colchoneta infantil 160 x 60 x 5 cm. - <i>Children mat 160x60x5cm.</i>	20 Kg / m3
609 082	Colchoneta infantil 160 x 60 x 5 cm. - <i>Children mat 160x60x5cm.</i>	25 Kg / m3

REF.	PRODUCTO - PRODUCT
609 080	Funda para colchoneta infantil de 160 x 60 x 5 cm. - <i>Cover for children mat.</i>

COLCHONETAS - MATS

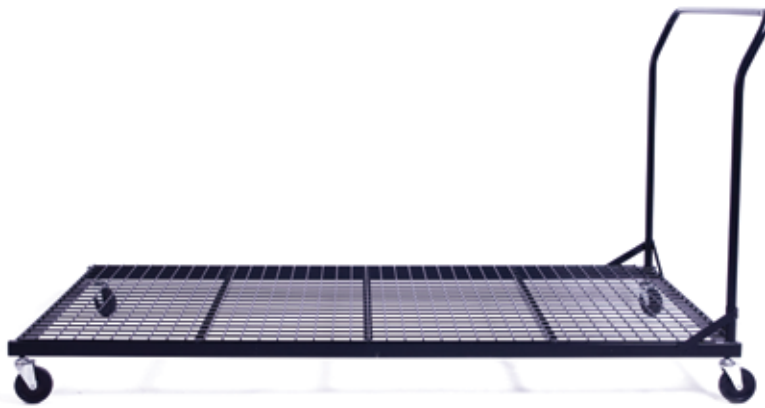

900895 Carro Porta-Colchonetas 2000 x 1000 mm.

Fabricado con acero tratado para la corrosión. 4 ruedas de PU, 2 fijas y 2 giratorias. Medidas de 2000 mm x 1000 mm. Plegable. Peso máximo recomendado 250 Kg.

Trolley for Mats 2000 x 1000 mm. Made of steel treated for corrosion. 4 PU wheels (2 fixed and 2 gyrotory). Measures 2000 mm x 1000 mm. Foldable. Maximum weight recommended 250 kg.



609152 SET VELCRO

Conjunto de 10 velcros autoadhesivos de 10 cm x 4 cm. Ideales para la unión de nuestras piezas de foam o colchonetas, para la realización de circuitos o áreas de gimnasia.

Set of 10 self-adhesive velcro 10 cm x 4 cm. Ideal for joining our pieces of foam or mats, for making circuits.



609 150 Set de 6 pegatinas antideslizantes para colchonetas y figuras de foam. Medidas: 180 x 130 mm.

Set of 6 nonslip stickers for mats and foam figures.



900 860 Cinta métrica 15 m.
Metric tape 15 m.



900 861 Cinta métrica 30 m.
Metric tape 30 m.



900 862 Cinta métrica 50 m.
Metric tape 50 m.



900 870 Megáfono. Potencia 25 W. No incluye baterías.
Megaphone. Power 25 W. No batteries included.



900 863 Cinta métrica 30 m.
Metric tape 30 m.



900 891 Carro almacenamiento 118 x 65 x 62 cm.
Storage cart 118 x 65 x 62 cm.



900 894 Carro estantería 16 balones.
Medidas: 100 x 160 cm.
Cart 16 balls. Measure: 100 x 160 cm.



900 890 Carro almacenamiento de lona.
Medidas: 75 x 75 x 60 cm.
Storage canvas cart. Measure: 75 x 75 x 60 cm.

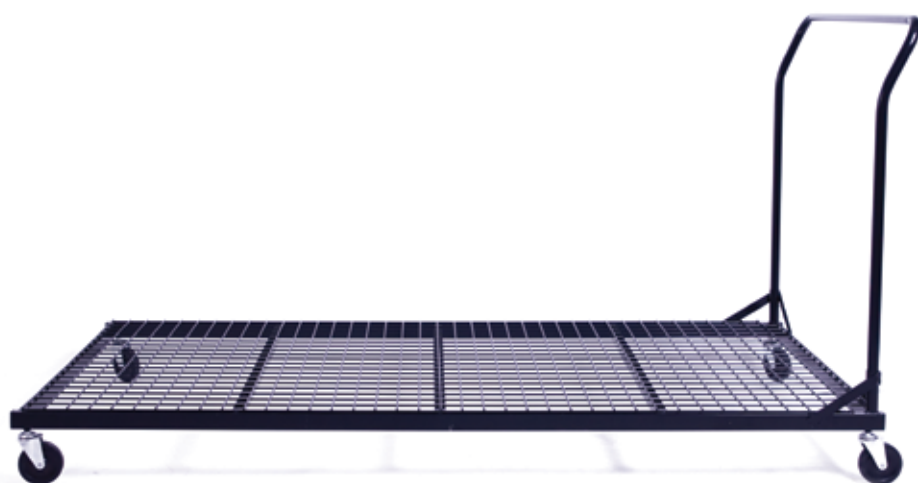

900895 Carro Porta-Colchonetas 2000 x 1000 mm. **NUEVO MODELO**
Fabricado con acero tratado para la corrosión. 4 ruedas de PU, 2 fijas y 2 giratorias. Medidas de 2000 mm x 1000 mm. Plegable. Peso máximo recomendado 250 Kg.
Trolley for Mats 2000 x 1000 mm. NEW MODEL. Made of steel treated for corrosion. 4 PU wheels (2 fixed and 2 swivel). Measures 2000 mm x 1000 mm. Foldable. Maximum weight: 250kg



900897 Estantería metálica 2000 x 2000 x 600 mm.

Fabricado con armazón de acero estirado en frío de dimensiones 20 x 20 x 1,5mm. Malla soldada de 50 x 50 con un espesor de 5mm. Todo el armario tratado contra la corrosión. Medidas de 2000 x 2000 x 600 mm. Dispone de 4 estantes metálicos regulables en altura. Sostenido por 6 patas cubiertas de goma de 10 cm, que evitan el deterioro del pavimento. Sistema de apertura de doble puerta con bisagras soldadas al armazón, para facilitar la entrada y recogida de material. Sistema de cierre por candado.

Metal shelving 2000x2000x600 mm. Made of steel frame cold drawn size 20 x 20 x 1.5 mm. Welded Mesh 50 x 50; thickness 5mm. All the closet is treated for corrosion. Measures 2000 x 2000 x 600 mm. It has 4 height adjustable shelves. Supported by 6 10 cm. rubber-coated legs which prevent the deterioration of the pavement. Opening system with double door hinges welded to frame, to facilitate entry and retrieval of materials. Lock closure system.

900896 Carro Porta Balones 1230 x 680 x 780 mm.

Fabricado con armazón de acero estirado en frío de dimensiones 20 x 20 x 1,5mm. Malla soldada de 50 x 50 con un espesor de 5mm. Todo el armario tratado contra la corrosión. Las dimensiones son de 1200 x 680 x 780 mm. Con 4 ruedas giratorias forradas de goma y con freno. Diámetro de 6 cm. Capacidad para 40 balones. Sistema superior de apertura con bisagra soldada a la estructura, para facilitar la entrada y recogida de balones. Sistema de cierre por candado.

Balls Trolley 1230 x 680 x 780 mm.

Made of steel frame cold drawn size 20 x 20 x 1.5 mm. Welded Mesh 50 x 50 ; thickness 5mm. All the body treated for corrosion .Dimensions 1200 x 680 x 780 mm. With 4 rubber-coated wheels and brake. Diameter 6 cm. Capacity for 40 balls. System hinged opening top welded to the structure, to facilitate entry and collection of footballs. Lock closure system.

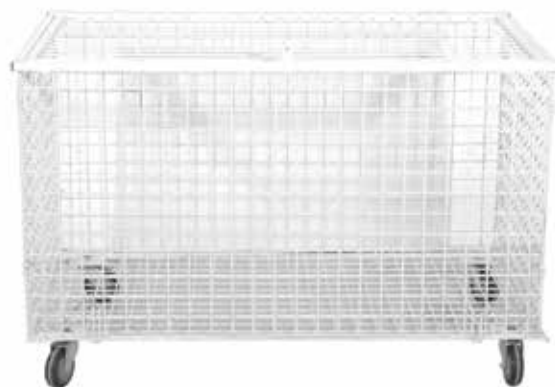



900 900 Compresor pequeño. Tensión: 230V. Frecuencia: 50HZ. Máx. presión 80psi. Potencia: 85w. No tiene termostato. Trabajar durante 10 minutos y descansar durante 10 minutos.
Voltage: 230V. Frequency: 50HZ. Max pressure 80psi. Rated power input: 85watt. Allow pump to cool for 10 minutes after each 10 minutes of continuous use.



900 903 Compresor mediano. Tensión: 220-240V.Frecuencia: 60HZ. Caudal: 2 bar . Máx presión: 80psi. Potencia: 95 w. Trabaja durante 2 horas seguidas. Tiene termostato.
Voltage: 220-240V. Frequency: 60HZ. Flow rate: 2bar o 15.5LPM. Max pressure 80psi Rated power input: 95 watt .Non-Stop performance: 2 hours. Automatic reset thermal overload protector.



900 906

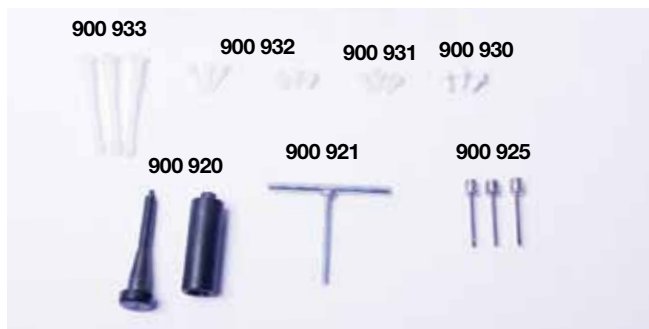

900 906 Bomba hinchado grande de 25 cm. - Air pump 25 cm.
900 920 Inyector válvula. - Valves injector.
900 921 Extractor válvula. - Valves extractor.
900 925 Agujas finas. Bolsa de 6 unidades. - Needles (6 pcs bag)
900 930 Válvulas de caucho. - Rubber valves.
900 931 Válvulas PU. - PU valves.
900 932 Tapones para balones. - Plastic balls stopper.
900 933 Tapones para pelotones. - Amaya Flexi and kangaroo stopper.



900 909 Bomba hinchado vertical de 60 cm. Vertical air pump 60 cm.



900 907 Bomba hinchado pie. - Air pump for feet.



Panakeia

Tél. : +33(0) 975 123 422

Mél : info@panakeia.fr

www.panakeia.fr